

# Beta



Promoción válida del 1 de Marzo del 2024 al 28 de Febrero del 2025.  
Precios IVA no incluido.

# 2024

## MOBILIARIO PARA TALLER

1÷6



## CONTENEDORES

7÷16



## BANCOS DE TRABAJO

17



## TERMOFORMADOS

18÷21



## CAJAS, MALETAS, BOLSAS Y MOCHILAS

22÷29



## LLAVES DE MANIOBRA

30÷32



## LLAVES ALLEN

32÷34



## DESTORNILLADORES Y PUNTAS

34÷36



## LLAVES DE VASO

37÷40



## APRIETE CONTROLADO

41-42



## MEDICIÓN

43-44



## EXTRACCIÓN

45



## PERFORAR Y ROSCAR

46



## MARTILLOS Y BOTADORES

47



## ALICATES

48-49



## CORTE

50-51



## ABRABETA

52÷54



## HERRAMIENTAS ELÉCTRICAS

55÷58



## SOLDADURA

59÷61



## FONTANERÍA

61-62



## MANTENIMIENTO GENERAL

63-64



## ENROLLADORES

65



## ILUMINACIÓN

66÷69



## QUÍMICOS

70-71



## PRODUCTOS ELÉCTRICOS BM

72-73



## HERRAMIENTAS AISLADAS

74



## AUTOMOCIÓN

75÷100



## EQUIPAMIENTO PARA TALLER

100÷104



## MOTOS

104-105



## HERRAMIENTAS NEUMÁTICAS

106÷110



## CALZADO DE SEGURIDAD

111÷114



## ROPA DE TRABAJO

115÷120



## C45PRO MWS

### Cajonera móvil Work Station con 7 cajones y papelera integrada

- 1 cajón de 1.248x406 mm, montado sobre guías telescópicas de rodamientos
- 6 cajones de 782x406 mm, montados sobre guías telescópicas de rodamientos:
  - 5 cajones, altura 65 mm
  - 1 cajón, altura 145 mm
- El fondo de los cajones está protegido por tapetes de goma expandida
- Predisposición para incorporar termoformados
- Módulo porta-objetos con estante intermedio y puerta con cerradura, medidas internas 504x424x597 mm
- Papelera integrada
- Soporte para papel integrado
- 4 ruedas giratorias de alta resistencia de Ø 150 mm (1 con freno)
- Cerradura centralizada frontal

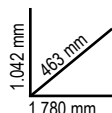

### C45PRO MWS/X 045000181

 126 kg

~~1.710,00 €~~ **1.129,00 €**

- Encimera de 1.680 mm en MDF forrada con acero inoxidable

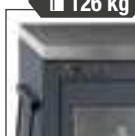

### C45PRO MWS/W 045000191

 122 kg

~~1.695,00 €~~ **1.119,00 €**

- Encimera de 1.680 mm de madera multicapas



### C45PRO CPF 045000195

~~200,00 €~~ **129,00 €**

**NUEVO**



### Pareja de paneles perforados porta-herramientas para cajonera móvil Work Station C45PRO MWS

- Se suministra completo con estructura de soporte
- Kit de 50 ganchos GPS incluido



## C45PRO RD

### Módulo fijo para separación de residuos

La solución ideal para la recogida selectiva de residuos (vidrio, papel, plástico...)

- Estructura sólida de chapa con 4 contenedores con puerta basculante para la clasificación de residuos
- Cada contenedor está equipado con:
  - 1 cubo de plástico extraíble, capacidad de 25 l
  - 4 ruedas giratorias de Ø 60 mm
- Suministrado con un kit de 4 adhesivos de colores
- Pies ajustables en altura

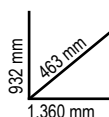

### C45PRO RD/X 045000241

 80 kg

~~1.645,00 €~~ **1.049,00 €**

- Encimera de 1.360 mm en MDF forrada con acero inoxidable



### C45PRO RD/W 045000240

 80 kg

~~1.535,00 €~~ **999,00 €**

- Encimera de 1.360 mm de madera multicapas



## C45PRO A

### Combinación compuesta por:

- Módulo fijo auxiliar (C45PRO MS)
- Cajonera fija con 7 cajones (C45PRO M7)
- Módulo fijo con 2 puertas (C45PRO MA)
- 3 armarios superiores de pared (C45PRO PM)
- 3 paneles perforados porta-herramientas (C45PRO PF)
- 2 soportes de pared tipo ancho (C45PRO SL)
- 2 soportes de pared tipo estrecho (C45PRO SS)

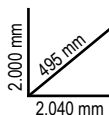

### C45PRO AX

045000003

206 kg

~~3.340,00 €~~ **1.995,00 €**

- Encimera en MDF forrada con acero inoxidable (C45PX/3-2,0MT)



### C45PRO AW

045000004

204 kg

~~3.210,00 €~~ **1.945,00 €**

- Encimera de madera multicapas (C45PW/3-2,0MT)



## C45PRO/BI

**NUEVO**

### Combinación compuesta por:

- Cajonera fija con 7 cajones (C45PRO M7)
- Módulo fijo con 2 puertas (C45PRO MA)
- Módulo fijo auxiliar (C45PRO MS)
- 3 armarios superiores de pared (C45PRO PM)
- 3 paneles perforados porta-herramientas (C45PRO PF)
- 3 soportes de pared tipo ancho (C45PRO SL)
- 1 soporte de pared tipo estrecho (C45PRO SS)
- Armario con 2 puertas (C45PRO AS2)

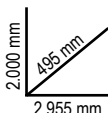

### C45PRO/BI2

045001994

291 kg

~~4.420,00 €~~ **2.495,00 €**

- Encimera en MDF forrada con acero inoxidable (C45PX/3-2,0MT)



### C45PRO/BI

045001990

280 kg

~~4.290,00 €~~ **2.395,00 €**

- Encimera de madera multicapas (C45PW/3-2,0MT)

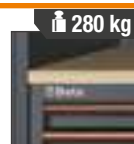

## C45PRO

### Combinación compuesta por:

- Cajonera fija con 7 cajones (C45PRO M7)
- Cajonera móvil con 7 cajones (C45PRO C7)
- Módulo fijo auxiliar (C45PRO MS)
- 3 armarios superiores de pared (C45PRO PM)
- 3 paneles perforados porta-herramientas (C45PRO PF)
- 3 soportes de pared tipo ancho (C45PRO SL)
- 1 soporte de pared tipo estrecho (C45PRO SS)
- Armario con 2 puertas (C45PRO AS2)

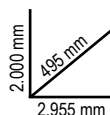

### C45PRO X

045000001

305 kg

~~4.800,00 €~~ **2.995,00 €**

- Encimera en MDF forrada con acero inoxidable (C45PX/3-2,0MT)



### C45PRO W

045000002

303 kg

~~4.670,00 €~~ **2.895,00 €**

- Encimera de madera multicapas (C45PW/3-2,0MT)



## C45PRO D

### Combinación compuesta por:

- Cajonera fija con 7 cajones (C45PRO M7)
- Cajonera móvil con 7 cajones (C45PRO C7)
- Módulo fijo auxiliar (C45PRO MS)
- Cajonera fija con 5 cajones (C45PRO M5)
- Módulo fijo con 2 puertas (C45PRO MA)
- 5 armarios superiores de pared (C45PRO PM)
- 5 paneles perforados porta-herramientas (C45PRO PF)
- 7 soportes de pared tipo ancho (C45PRO SL)
- 2 soportes de pared tipo estrecho (C45PRO SS)
- 2 armarios con 1 puerta (C45PRO AS1)

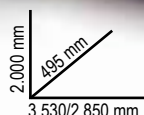

### C45PRO DX

045000031

572 kg

~~9.490,00 €~~ **5.795,00 €**

- 1 encimera en MDF forrada con acero inoxidable (C45PX/3-2,0MT)
- 1 encimera en MDF forrada con acero inoxidable (C45PX/2-1,3MT)
- 1 esquina completa autoportante con encimera en MDF forrada con acero inoxidable (C45PRO C/X)



### C45PRO DW

045000032

568 kg

~~9.170,00 €~~ **5.695,00 €**

- 1 encimera de madera multicapas (C45PW/3-2,0MT)
- 1 encimera de madera multicapas (C45PW/2-1,3MT)
- 1 esquina completa autoportante con encimera de madera multicapas (C45PRO C/W)



**BW 5904VUES-C04**

059046305

~~607,00 €~~

**399,00 €**

**Surtido de 196 herramientas para el mantenimiento general, en termoformados de espuma**

**NUEVO**



para C45PRO

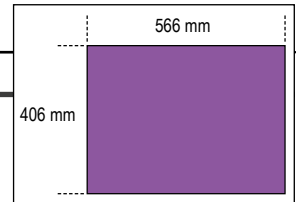

**36**

- BW 42** 6-7-8-9-10-11-12-13-14-15-16-17-19-21-22-24 mm
- BW 96BPC/SC9** 1,5-2-2,5-3-4-5-6-8-10 mm
- BW 1719BMA8/P** 200 mm
- BW 1719BMA8/M** 200 mm
- BW 1719BMA8/R** 200 mm
- BW 1128BMX 1201E** 150 mm
- 3,5x100-5,5x150-6,5x150 mm
- 1201EN** 4x30 mm
- 1202E** PH1x80-PH2x100 mm
- 1202EN** PH1x30 mm



**23**

- BW 31** Ø 2-3-4-5-6 mm
- 1771** 18 mm
- BW 1048** 250 mm
- BW 1082BM** 160 mm
- BW 1150BM** 180 mm
- BW 1166BM** 160 mm
- BW 1692/3** 3 m
- BW 1377** 450 g
- BW 1390** Ø 35 mm
- BW 1771RL** x10



**137**

**1/4"**

- BW 900** 4-4,5-5-5,5-6-7-8-9-10-11-12-13-14 mm
- BW 900L** 6-7-8-9-10-11-12-13 mm
- BW 895/1** 1/4 - 1/4
- BW 900/20** 50 mm
- BW 900/20L** 100 mm
- BW 900/25** 150 mm
- BW 900/30** 115 mm
- BW 900/42** 150 mm
- BW 900/55** 150 mm

**1/2"**

- BW 920A** 12-13-14-15-16-17-18-19-20-21-22-24-27-30-32 mm
- BW 920AL** 14-15-17-19 mm
- BW 920/21** 125 mm
- BW 920/22** 250 mm
- BW 910/16F** 3/8" - 1/2"
- BW 920/25** 260 mm
- BW 920/55** 16-20,8 mm
- BW 956C** 16-20,8 mm

**BW 861/C61**

**BW 1256/C21-1**



**BW 5945/2023**

059456301

~~1.330,00 €~~

**899,00 €**

**Surtido de 268 herramientas para el mantenimiento general, en termoformados de espuma**



**NUEVO**



para C45PRO

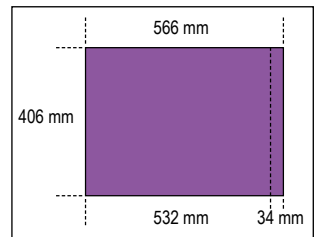

**30**

- BW 96BPC/SC9** 1,5-2-2,5-3-4-5-6-8-10 mm
- BW 42** 6-7-8-9-10-11-12-13-14-15-16-17-18-19-20-21-22-24-27-30-32 mm



**17**

- BW 96T** 2-2,5-3-4-5-6-7-8 mm
- BW 34** 150-175 mm
- BW 1370** 300 g
- BW 1390** Ø 35 mm
- BW 1719BMA8/Q** 200 mm
- BW 1719BMA8/T** 200 mm
- BW 1719BMA8/P** 200 mm
- BW 1719BMA8/M** 200 mm
- BW 1719BMA8/R** 200 mm



**36**

- BW 97TTX 1038** T10-T15-T20-T25-T30
- 1036** 19+60 mm
- 1036** 19+60 mm
- 1034** 19+60 mm
- 1032** 19+60 mm
- BW 1166BM** 160 mm
- BW 1150BM** 180 mm
- BW 1082BM** 160 mm
- BW 1052** 240 mm
- BW 1048** 250 mm



**160**

**1/4"**

- BW 900** 4-4,5-5-5,5-6-7-8-9-10-11-12-13-14 mm
- BW 900L** 5-6-7-8-9-10-11-12-13 mm
- BW 900LP** 0,8x4-1,0x5,5-1,2x6,5-1,2x8,0 mm
- BW 900PH** PH1-PH2-PH3
- BW 900ME** 3-4-5-6-7 mm
- BW 900TX** T10-T15-T20-T25-T27-T30
- BW 900/20** 50 mm
- BW 900/20L** 100 mm
- BW 900/25** 150 mm
- BW 900/30** 1/4" - 1/4"
- BW 895/1** 1/4" - 3/8"
- BW 895/3** 1/4" - 3/8"
- BW 895/6** 5/16" - 1/2"
- BW 900/42** 115 mm
- BW 900/55** 150 mm

**1/2"**

- BW 895/6** 5/16" - 1/2"
- BW 956C** 16 mm - 20,8 mm
- BW 920/15F** 1/2" - 3/8"
- BW 910/22** 150 mm
- BW 910/55** 205 mm
- BW 920/55** 260 mm
- BW 920A** 8-10-11-12-13-14-15-16-17-18-19-20-21-22-23-24-26-27-28-30-32 mm
- BW 920/25** 125 mm
- BW 920/21** 255 mm
- BW 920/22** 255 mm

**3/8"**

- BW 895/6** 5/16" - 1/2"
- BW 910A** 6-7-8-9-10-11-12-13-14-15-16-17-18-19-20-21-22 mm
- BW 910/20** 75 mm
- BW 910/22** 150 mm
- BW 910/25** 3/8" - 1/2"
- BW 910/16F** 3/8" - 1/2"



**25**

- 1202E** PH0x60-PH1x80-PH2x100-PH3x150 mm
- 1202EN** PH1x30 mm
- 1207E/TX** T6-T7-T8-T9-T10-T15-T20-T25-T27-T30-40-T45
- 1201EN** 4x30 mm
- 1201E** 2,5x50-3x75-4x100-5,5x125-6,5x150-8x200 mm
- BW 1253** 3x100 mm

**BW 861/C61**



**RSC50 E**

050001025

~~8.110,00 €~~ **5.195,00 €**

**NUEVO**

**Beta**  
RSC50

**Combinación compuesta por:**

- Encimera de 2.240 mm (RSC50 PG/3-2,2MT)
- Módulo fijo auxiliar con 2 cajones (RSC50 MS-2C)
- Cajonera fija con 7 cajones (RSC50 M7)
- Módulo fijo con 2 puertas (RSC50 MA)
- 3 armarios superiores de pared (RSC50 PM)
- 3 paneles perforados porta-herramientas superiores (RSC50 PFS)
- 3 paneles perforados porta-herramientas inferiores (RSC50 PFI)
- 3 parejas de montantes derecha/izquierda (RSC50 P/2MDX-SX)

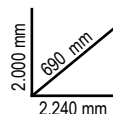

**RSC50 G**

050001035

~~10.200,00 €~~ **6.495,00 €**

**NUEVO**

**Beta**  
RSC50

**Combinación compuesta por:**

- Encimera de 2.240 mm (RSC50 PG/3-3,2MT)
- Módulo fijo auxiliar (RSC50 MS-2AVV) con enrollador de aire comprimido 1900S 8x10 y enrollador de cable 1844 15-H05/SCK (incluidos)
- Cajonera móvil con 7 cajones (RSC50 C7)
- Cajonera fija con 4 cajones (RSC50 M4)
- 3 armarios superiores de pared (RSC50 PM)
- 3 paneles perforados porta-herramientas superiores (RSC50 PFS)
- 3 paneles perforados porta-herramientas inferiores (RSC50 PFI)
- 3 parejas de montantes derecha/izquierda (RSC50 P/2MDX-SX)
- Armario con 2 puertas (RSC50 A2)

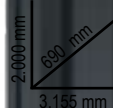

**INCLUIDOS**



1900S 8x10



1844 15-H05/SCK



**RSC50 H**

050001040

~~12.000,00 €~~ **7.695,00 €**
**NUEVO**
**Combinación compuesta por:**

- Encimera de 2.240 mm (RSC50 PG/3-2,2MT)
- Módulo fijo auxiliar con 2 cajones (RSC50 MS-2C)
- Cajonera móvil con 7 cajones (RSC50 C7)
- Cajonera fija con 7 cajones (RSC50 M7)
- Módulo fijo con fregadero integrado (RSC50 ML)
- 4 armarios superiores de pared (RSC50 PM)
- 4 paneles perforados porta-herramientas superiores (RSC50 PFS)
- 4 paneles perforados porta-herramientas inferiores (RSC50 PFI)
- 4 parejas de montantes derecha/izquierda (RSC50 P/2MDX-SX)
- Armario con 1 puerta (RSC50 A1)

**RSC50 I**

050001045

~~17.320,00 €~~ **10.995,00 €**
**NUEVO**
**Combinación compuesta por:**

- Encimera de 2.240 mm (RSC50 PG/3-2,2MT)
- Encimera de 1.495 mm (RSC50 PG/2-1,5MT)
- Cajonera fija con 7 cajones (RSC50 M7)
- Cajonera móvil con 7 cajones (RSC50 C7)
- Módulo fijo auxiliar con 2 cajones (RSC50 MS-2C)
- Esquina completa autoportante (RSC50 AC-G)
- Cajonera fija con 5 cajones (RSC50 M5)
- Módulo fijo con 2 puertas (RSC50 MA)
- 5 armarios superiores de pared (RSC50 PM)
- 5 paneles perforados porta-herramientas superiores (RSC50 PFS)
- 5 paneles perforados porta-herramientas inferiores (RSC50 PFI)
- 5 parejas de montantes derecha/izquierda (RSC50 P/2MDX-SX)
- 2 armarios con 1 puerta (RSC50 A1)

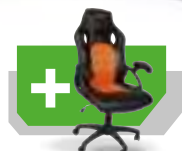



**C04BOX-A** 024002033

~~653,00 €~~ **425,00 €**

**NUEVO**

## Cajonera móvil con 6 cajones

- Encimera de ABS con 6 bandejas porta-piezas pequeñas
- 6 cajones de 570x410 mm, montados sobre guías telescópicas de rodamientos:
  - 1 cajón, altura 80 mm
  - 4 cajones, altura 110 mm
  - 1 cajón, altura 160 mm
- El fondo de los cajones está protegido por tapetes de goma expandida
- 4 ruedas de Ø 125 mm: 2 fijas y 2 giratorias (2 con freno)
- Cerradura de seguridad centralizada frontal

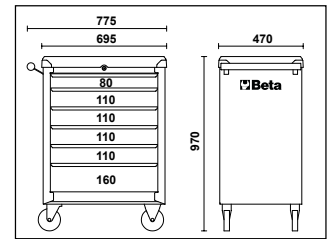
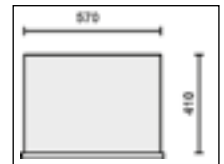

n°	h	max
1	80 mm	20 kg
4	110 mm	20 kg
1	160 mm	25 kg

**BW C04BOX-A VUES** 024006203

~~1.260,00 €~~ **795,00 €**

**NUEVO**

**Cajonera móvil con 6 cajones con surtido de 196 herramientas para el mantenimiento general, en termoformados de espuma**



**+ 196**



36

- BW 42** 6-7-8-9-10-11-12-13-14-15-16-17-19-21-22-24 mm
- BW 96BPC/SC9** 1,5-2-2,5-3-4-5-6-8-10 mm
- BW 1719BMA8/P** 200 mm
- BW 1719BMA8/M** 200 mm
- BW 1719BMA8/R** 200 mm
- BW 1128BMX** 150 mm
- 1201E** 3,5x100-5,5x150-6,5x150 mm
- 1201EN** 4x30 mm
- 1202E** PH1x80-PH2x100 mm
- 1202EN** PH1x30 mm



23

- BW 31** Ø 2-3-4-5-6 mm
- 1771** 18 mm
- BW 1048** 250 mm
- BW 1082BM** 160 mm
- BW 1150BM** 180 mm
- BW 1166BM** 160 mm
- BW 1692/3** 3 mm
- BW 1377** 450 g
- BW 1390** Ø 35 mm
- BW 1771RL** x10



137

- 1/4"** **BW 900** 4-4,5-5-5,5-6-7-8-9-10-11-12-13-14 mm
- BW 900L** 6-7-8-9-10-11-12-13 mm
- BW 895/1** 1/4 - 1/4
- BW 900/20** 50 mm
- BW 900/20L** 100 mm
- BW 900/25** 150 mm
- BW 900/30** 115 mm
- BW 900/42** 150 mm
- BW 900/55** 150 mm

- 12"** **BW 920A** 12-13-14-15-16-17-18-19-20-21-22-24-27-30-32 mm
- BW 920AL** 14-15-17-19 mm
- BW 920/21** 125 mm
- BW 920/22** 250 mm
- BW 910/16F** 3/8" - 1/2"
- BW 920/25** 260 mm
- BW 920/55** 16-20,8 mm
- BW 956C** 16-20,8 mm

### BW 861/C61

⊖	BW 861LP	0,5x3(2)-0,5x4(2)-0,6x4,5(2)-0,8x5(2)-1,0x5,5(2)-1,0x6(2)-1,6x8(2) mm
+	BW 861PH	PH0(2)-PH1(7)-PH2(7)-PH3(2)
+	BW 861PZ	PZ0(2)-PZ1(3)-PZ2(3)-PZ3(2)
○	BW 861PE	1,5-2-2,5-3-4-4,5-5-5,5-6-8 mm
⊗	BW 861TX	T9-T10-T15-T20-T25 T27-T30-T40
⊖	BW 882M1	1/4 - 1/4

### BW 1256/C21-1

⊖	BW 1256LP	1,5-2-2,5 mm
+	BW 1256PH	PH0-PH1
+	BW 1256PZ	PZ0-PZ1
○	BW 1256PE	0,7-0,9-1,3-1,5-2-2,5-3 mm
⊗	BW 1256TX	T4-T5-T6-T7
⊗	BW 1256RTX	T8-T10-T15
4 mm		99 mm

## BW C24EH/7

024006171

761,00 €

495,00 €

kg  
700

**NUEVO**

### Cajonera móvil con 7 cajones

- Encimera en ABS de alta resistencia con 3 bandejas porta-piezas pequeñas
- 7 cajones de 588x367 mm, montados sobre guías telescópicas de rodamientos:
  - 5 cajones, altura 70 mm
  - 1 cajón, altura 140 mm
  - 1 cajón, altura 210 mm
- 4 ruedas de Ø 125 mm: 2 fijas y 2 giratorias (2 con freno)
- Cerradura de seguridad centralizada frontal
- Capacidad de carga estática: 700 kg

**Beta**  
WORKER

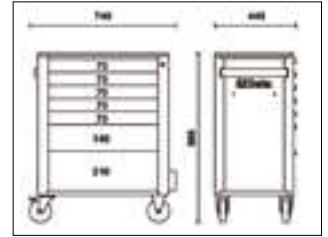
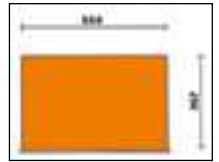

n°	h	max
5	70 mm	25 kg
1	140 mm	30 kg
1	210 mm	30 kg

## BW 2400EH/BI2

024006030

1.580,00 €

995,00 €

**NUEVO**

### Cajonera móvil con 7 cajones con surtido de 240 herramientas para el mantenimiento general, en termoformados de espuma



32

- 1201E  
● 2,5x50-3x75-4x100-5,5x125-6,5x150-8x200 mm
- 1201EN  
● 4x30 mm
- 1202E  
⊕ PH0x60-PH1x80-PH2x100-PH3x150 mm
- 1202EN  
⊕ PH1x30 mm
- 1207E/TX  
○ T6-T7-T8-T9-T10-T15-T20-T25-T27-T30-T40
- BW 96BPC/SC9  
○ 1,5-2-2,5-3-4-5-6-8-10 mm



36

- BW 42  
⊖ 6-7-8-9-10-11-12-13-14-15-16-17-18-19-20-21-22-23-24 mm
- BW 55  
⊖ 6x7-8x9-10x11-12x13-14x15-16x17-18x19-20x22 mm
- BW 90  
⊖ 6x7-8x9-10x11-12x13-14x15-16x17-18x19-20x22 mm
- BW 111  
250 mm



13

- BW 32 Ø 4 mm
- BW 34 150 mm
- BW 36 150 mm
- 1032 ○ 19+60 mm
- 1034 ● 19+60 mm
- 1036 ● 19+60 mm
- 1038 ● 19+60 mm
- BW 1048 250 mm
- BW 1082BM ⊕ 160 mm
- BW 1150BM ⊖ 180 mm
- BW 1166BM ● 200 mm
- BW 1370 ⊖ 500 g
- BW 1390 Ø 35 mm

**+**  
**240**



159

- 14" BW 900 ○ 4-4,5-5-5,5-6-7-8-9-10-11-12-13-14 mm
- BW 900L ○ 4-4,5-5-5,5-6-7-8-9-10-11-12-13-14 mm
- BW 900ME ○ 3-4-5-6-7-8 mm
- BW 900TX ○ T6-T7-T8-T9-T10-T15-T20-T25
- BW 895/1 ○ 1/4 - □ 1/4
- BW 900/20 50 mm
- BW 900/25 250 mm
- BW 900/42 115 mm
- BW 900/20L 100 mm
- BW 900/30 150 mm
- BW 900/55 ⊕ 150 mm

- 12" BW 920A ○ 8-9-10-11-12-13-14-15-16-17-18-19-20-21-22-23-24-27-30-32 mm
- BW 920AL ○ 10-12-13-14-15-16-17-18-19-21-22 mm
- BW 920PE ○ 5-6-7-8-9-10-12-14 mm
- BW 920TX ○ T27-T30-T40-T45-T50-T55-T60
- BW 920/21 125 mm
- BW 920/22 250 mm
- BW 910/16F □ 3/8" - ■ 1/2"
- BW 920/25 ⊕ 260 mm
- BW 920/55



### BW 861/C61

⊖	BW 861LP	0,5x3(2)-0,5x4(2)-0,6x4,5(2)-0,8x5(2)-1,0x5,5(2)-1,0x6(2)-1,6x8(2) mm
⊕	BW 861PH	PH0(2)-PH1(7)-PH2(7)-PH3(2)
⊕	BW 861PZ	PZ0(2)-PZ1(3)-PZ2(3)-PZ3(2)

○	BW 861PE	1,5-2-2,5-3-4-4,5-5-5,5-6-8 mm
⊖	BW 861TX	T9-T10-T15-T20-T25 T27-T30-T40
□	BW 882M1	○ 1/4 - ● 1/4

## BW 2400S 7/E-M

**Cajonera móvil con 7 cajones con surtido de 309 herramientas, en termoformados de espuma**

- Encimera de termoplástico
- 7 cajones de 588x367 mm, montados sobre guías telescópicas de rodamientos:
  - 5 cajones, altura 70 mm
  - 1 cajón, altura 140 mm
  - 1 cajón, altura 210 mm
- El fondo de los cajones está protegido por tapetes de goma expandida
- 4 ruedas de Ø 125 mm: 2 fijas y 2 giratorias (1 con freno)
- Cerradura de seguridad centralizada frontal
- Porta-frascos lateral integrado
- Capacidad de carga estática: 800 kg

**ESTE CARRO SOLO ESTÁ A LA VENTA JUNTO CON EL SURTIDO; NO SE VENDE EL CARRO SUELTO**



Tirador de nailon de alta resistencia



Ruedas con núcleo de metal para mayor robustez

**Beta**  
WORKER

**+**  
**309**



**NUEVO**

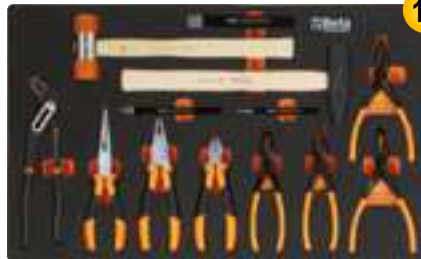

**13**

- BW 32 Ø 4 mm  
 BW 34 150 mm  
 BW 36 150 mm  
 1032 ○ 19+60 mm  
 1034 ○ 19+60 mm  
 1036 ● 19+60 mm  
 1038 ● 19+60 mm  
 BW 1048 250 mm  
 BW 1082BM ⚓ 160 mm  
 BW 1150BM = 180 mm  
 BW 1166BM ● 200 mm  
 BW 1370 🛠️ 500 g  
 BW 1390 Ø 35 mm



**31**

- BW 42  
 🛠️ 6-7-8-9-10-11-12-13-14-15-16-17-18-19-20-21-22-23-24-27-30-32 mm  
 BW 96BPC/SC9  
 ○ 1,5-2-2,5-3-4-5-6-8-10 mm



**60**

- 3/8"**  
 BW 55  
 🛠️ 6x7-8x9-10x11-12x13-14x15-16x17-18x19-20x22 mm  
 BW 90  
 🛠️ 6x7-8x9-10x11-12x13-14x15-16x17-18x19-20x22 mm  
 BW 910A  
 ○ 6-7-8-9-10-11-12-13-14-15-16-17-18-19-20-21-22 mm



**46**

- BW 910AL  
 ○ 8-10-11-12-13-14-17-19 mm  
 BW 910PE  
 ○ 4-5-6-7-8-9-10 mm  
 BW 910TX  
 ○ T15-T20-T25-T27-T30-T40-T45  
 BW 910/21 125 mm  
 BW 910/22 150 mm  
 BW 910/25  
 BW 910/55 🛠️ 205 mm  
 BW 920/15F □ 1/2" - ■ 3/8"

- 1201E  
 ● 2,5x50-3x75-4x100-5,5x125-6,5x150-8x200 mm

- 1202E  
 ● PH0x60-PH1x80-PH2x100-PH3x150 mm

- 1201EN ● 4x30 mm  
 1202EN ● PH1x30 mm

- 1207E/TX  
 ○ T6-T7-T8-T9-T10-T15-T20-T25-T27-T30-T40-T45

### BW 1256/C21-1

🛠️	BW 1256LP	1,5-2-2,5 mm
🛠️	BW 1256PH	PH0-PH1
🛠️	BW 1256PZ	P20-P21
🛠️	BW 1256PE	0,7-0,9-1,3-1,5-2-2,5-3 mm
🛠️	BW 1256TX	T4-T5-T6-T7
🛠️	BW 1256RTX	T8-T10-T15
4 mm		99 mm



Ral 2011	Ral 7016	Ral 3000
Ral 7016	Ral 7016	Ral 7016
024006224	024006225	024006226
2.125,00 €	1.345,00 €	

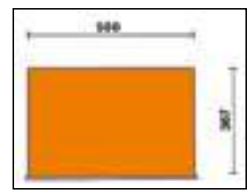

n°	h	max
5	70 mm	25 kg
1	140 mm	30 kg
1	210 mm	30 kg

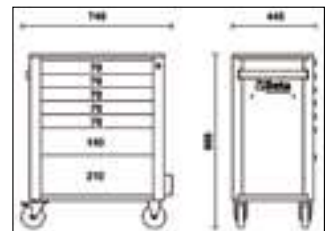

**159**

- 14"** BW 900 ○ 4-4,5-5-5,5-6-7-8-9-10-11-12-13-14 mm  
 BW 900L ○ 4-4,5-5-5,5-6-7-8-9-10-11-12-13-14 mm  
 BW 900ME ○ 3-4-5-6-7-8 mm  
 BW 900TX ○ T6-T7-T8-T9-T10-T15-T20-T25  
 BW 895/1 ○ 1/4 - □ 1/4  
 BW 900/20 50 mm BW 900/20L 100 mm  
 BW 900/25 BW 900/30 150 mm  
 BW 900/42 115 mm BW 900/55 🛠️ 150 mm

- 12"** BW 920A ○ 8-9-10-11-12-13-14-15-16-17-18-19-20-21-22-23-24-27-30-32 mm  
 BW 920AL ○ 10-12-13-14-15-16-17-18-19-21-22 mm  
 BW 920PE ○ 5-6-7-8-9-10-12-14 mm  
 BW 920TX ○ T27-T30-T40-T45-T50-T55-T60  
 BW 920/21 125 mm  
 BW 920/22 250 mm  
 BW 910/16F □ 3/8" - ■ 1/2"  
 BW 920/25  
 BW 920/55 🛠️ 260 mm

### BW 861/C61

🛠️	BW 861LP	0,5x3(2)-0,5x4(2)-0,6x4,5(2)-0,8x5(2)-1,0x5,5(2)-1,0x6(2)-1,6x8(2) mm
🛠️	BW 861PH	PH0(2)-PH1(7)-PH2(7)-PH3(2)
🛠️	BW 861PZ	P20(2)-P21(3)-P22(3)-P23(2)
🛠️	BW 861PE	1,5-2-2,5-3-4-4,5-5-5,5-6-8 mm
🛠️	BW 861TX	T9-T10-T15-T20-T25 T27-T30-T40
🛠️	BW 882M1	○ 1/4 - ● 1/4

**RSC24**

**Cajonera móvil**

- Encimera de trabajo reforzada en ABS, sólida y robusta
- Superficie de apoyo multifunciones con bordes anticaída y 8 orificios para el alojamiento de destornilladores
- El fondo de los cajones está protegido por tapetes de goma expandida
- 4 ruedas de Ø 125 mm: 2 fijas y 2 giratorias (1 con freno)
- Cerradura de seguridad centralizada frontal
- Porta-frascos lateral integrado (aplicable en ambos lados)
- Posibilidad de incorporar a cada cajón hasta 4 termoformados de espuma o rígidos
- Capacidad de carga estática de 800 kg

**Se pueden incorporar los siguientes accesorios (ver pág. 14):**

- Encimera de madera 2400 RSC24/PL
- Panel de herramientas perforado 2400 RSC24/PF
- Estante plegable 2400 RSC24/MP
- Soporte para ordenador 2400 RSC24/SPC
- Porta-papel para rollos pre-perforados 2400 RSC24/PC
- Porta-frascos 2400 RSC24/PF
- Porta-documentos 2400 RSC24/PD

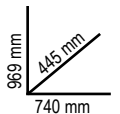

	Ral 2011	Ral 2011	Ral 9006	Ral 3000	Ral 5015	Ral 7016	Ral 9005	kg	€
		Ral 7016	Ral 7016	Ral 7016	Ral 7016				
<b>RSC24/5</b>	024004050	024004051	024004052	024004053	024004056	024004057	024004059	60	<del>909,00 €</del> <b>599,00 €</b>
<b>RSC24/6</b>	024004060	024004061	024004062	024004063	024004066	024004067	024004069	62	<del>924,00 €</del> <b>619,00 €</b>
<b>RSC24/7</b>	024004070	024004071	024004072	024004073	024004076	024004077	024004079	63	<del>963,00 €</del> <b>659,00 €</b>
<b>RSC24/8</b>	024004080	024004081	024004082	024004083	024004086	024004087	024004089	66	<del>1.016,00 €</del> <b>699,00 €</b>

RSC24/5			RSC24/6			RSC24/7			RSC24/8		
n°	mm	kg	n°	mm	kg	n°	mm	kg	n°	mm	kg
2	70 mm	25 kg	4	70 mm	25 kg	5	70 mm	25 kg	6	70 mm	25 kg
2	140 mm	30 kg	1	140 mm	30 kg	1	140 mm	30 kg	2	140 mm	30 kg
1	280 mm	35 kg	1	280 mm	35 kg	1	210 mm	30 kg			

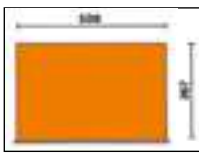

**2400 RSC24 VU2-7**

**Cajonera móvil con 7 cajones con surtido de 207 herramientas, en termoformados de espuma**

Incluye bandeja vacía para colocar el juego de vasos

**903E/C98 + 860EA/31**  
 Juego de vasos, carraca y accesorios 1/4" y 1/2" de 98 piezas + juego de 30 puntas con portapuntas magnético en estuche de plástico

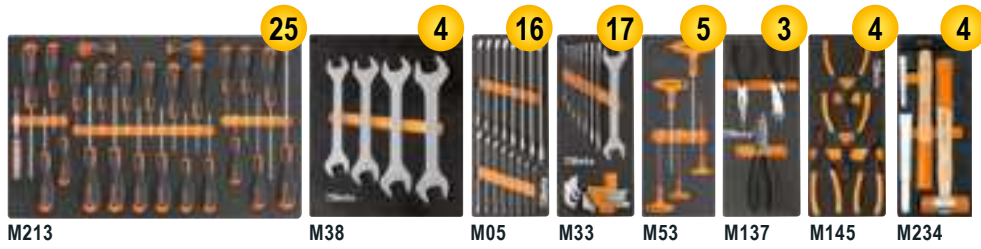

	Ral 2011	Ral 2011	Ral 9006	Ral 3000	Ral 5015	Ral 7016	Ral 9005	€
		Ral 7016	Ral 7016	Ral 7016	Ral 7016			
<b>RSC24/7</b>	024004890	024004891	024004892	024004893	024004896	024004897	024004899	<del>2.170,00 €</del> <b>1.395,00 €</b>

## RSC24AXL

### Cajonera móvil con sistema antivuelco, modelo largo

- Encimera reforzada en ABS con bordes anticaida, 8 orificios para el alojamiento de destornilladores y 6 bandejas porta-piezas pequeñas
- Tirador frontal en nailon de alta resistencia, con porta-etiquetas integrado
- El fondo de los cajones está protegido por tapetes de goma expandida
- 4 ruedas de Ø 125 mm: 2 fijas y 2 giratorias (1 con freno)
- Cerradura de seguridad centralizada frontal
- Porta-frascos lateral integrado (aplicable en ambos lados)
- Posibilidad de incorporar a cada cajón hasta 6 termoformados de espuma o rígidos
- Capacidad de carga estática: 1.000 kg

#### Se pueden incorporar los siguientes accesorios (ver pág. 14):

- Encimera de madera 2400 RSC24/PL
- Porta-papel para rollos pre-perforados 2400 RSC24/PC
- Porta-frascos 2400 RSC24/PF
- Porta-documentos 2400 RSC24/PD



970 mm  
445 mm  
1.035 mm



	Ral 2011 Ral 7016	Ral 7016	Ral 3000 Ral 7016	n°	max	kg	€
<b>RSC24AXL/7</b>	024004271	024004277	024004273	5	70 mm	30 kg	84
				1	140 mm	35 kg	<del>1.395,00 €</del>
				1	210 mm	35 kg	<b>919,00 €</b>
<b>RSC24AXL/8</b>	024004281	024004287	024004283	6	70 mm	30 kg	88
				2	140 mm	35 kg	<del>1.495,00 €</del>
				8	70 mm	30 kg	<b>989,00 €</b>
<b>RSC24AXL/9</b>	024004291	024004297	024004293	8	70 mm	30 kg	90
				1	140 mm	35 kg	<del>1.590,00 €</del>
							<b>1.049,00 €</b>



## 2400 RSC24AXL VU2-7

### Cajonera móvil con 7 cajones con sistema antivuelco, modelo largo con surtido de 213 herramientas, en termoformados de espuma

Incluye bandeja vacía para colocar el juego de vasos

Juego de vasos, carraca y accesorios 1/4" y 1/2" de 98 piezas + juego de 30 puntas con portapuntas magnético en estuche de plástico

903E/C98 + 860EA/31



**+ 213**



M213

M38

M05

M33

M53

M137

M145

M153

M234

M289

129



	Ral 2011 Ral 7016	Ral 7016	Ral 3000 Ral 7016	€
<b>RSC24AXL/7</b>	024004881	024004887	024004883	<del>2.750,00 €</del>
				<b>1.795,00 €</b>

## BW 2400S XL9/E-XXL

**Cajonera móvil con 9 cajones con sistema antivuelco, modelo largo con surtido de 716 herramientas, en termoformados de espuma**

- Encimera de ABS de alta resistencia, con 6 bandejas porta-piezas pequeñas
- 9 cajones de 882x367 mm, montados sobre guías telescópicas de rodamientos:
  - 8 cajones, altura 70 mm
  - 1 cajón, altura 140 mm
- Tirador de nailon de alta resistencia, con porta-etiquetas integrado
- El fondo de los cajones está protegido por tapetes de goma expandida
- 4 ruedas de Ø 125 mm: 2 fijas y 2 giratorias (1 con freno)
- Cerradura de seguridad centralizada frontal
- Porta-frascos lateral integrado
- Capacidad de carga estática: 1.000 kg



1.000 kg

**NUEVO**

**ESTE CARRO SOLO ESTÁ A LA VENTA JUNTO CON EL SURTIDO; NO SE VENDE EL CARRO SUELTO**



Ral 2011	Ral 7016	Ral 3000
Ral 7016	Ral 7016	Ral 7016
024006254	024006255	024006256
<del>4.750,00 €</del>	<b>2.995,00 €</b>	



**BW 861/C61 BW 1256/C21-1**



Ver detalle del surtido completo

n°	h	max.
8	70 mm	30 kg
1	140 mm	35 kg

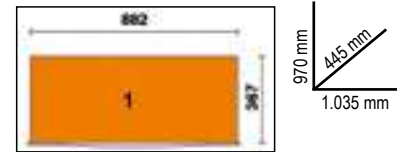

214



35



97



45



235



27



30



33

## RSC24AXLP/7 **NUEVO**

### Cajonera móvil con 7 cajones, encimera de madera y sistema antivuelco, modelo largo

- 25% más de profundidad que el modelo RSC24AXL
- Modelo largo con 7 cajones extraíbles de 882x367 mm, montados sobre guías telescópicas de rodamientos
- Encimera de madera multicapas con orificios para colocar un tornillo de banco 1599F/100 o 1599GI/100 (pedir por separado, ver pág. 14)
- Tirador frontal en nailon de alta resistencia, con porta-etiquetas integrado
- El fondo de los cajones está protegido por tapetes de goma expandida
- 4 ruedas de Ø 125 mm: 2 fijas y 2 giratorias (1 con freno)
- Cerradura de seguridad centralizada frontal
- Porta-frascos lateral integrado (aplicable en ambos lados)
- Porta-papel integrado
- Capacidad de carga estática: 1.100 kg

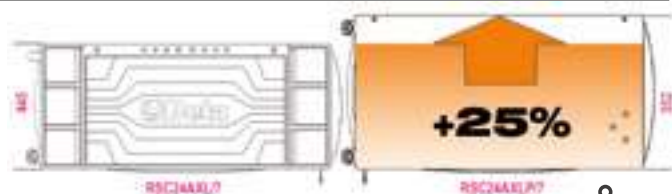

kg **1.100**

974 mm  
565 mm  
1.103 mm



kg **105**



Ral 2011	Ral 7016	Ral 3000
Ral 7016	Ral 7016	Ral 7016
024004571	024004577	024004573
<del>1.590,00 €</del>	<b>1.049,00 €</b>	



n°	mm	kg max
5	70 mm	30 kg
1	140 mm	35 kg
1	210 mm	35 kg

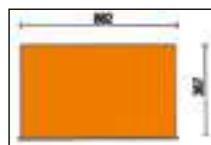

Se pueden incorporar los siguientes accesorios:

### 2400 RSC24AXLP/PF

024004992

~~132,00 €~~ **88,90 €**

Panel de herramientas perforado con soportes para cajonera móvil RSC24AXLP/7



430 mm  
22 mm  
945 mm

### 2400 RSC24AXLP/VL

024004995

~~58,00 €~~ **38,95 €**

Bandeja lateral porta-herramientas para cajonera móvil RSC24AXLP/7

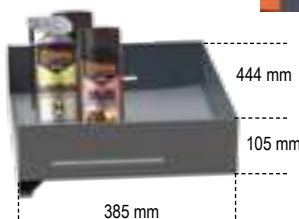

444 mm  
105 mm  
385 mm

### 2400 RSC24AXLP/CPR

024004993

~~72,00 €~~ **48,50 €**

Contenedor para residuos para cajonera móvil RSC24AXLP/7



380 mm  
493 mm  
180 mm

## RSC51

### Carro de herramientas auxiliar con 3 cajones

- 3 cajones de 588x367 mm, montados sobre guías telescópicas de rodamientos, altura 70 mm
- Encimera reforzada en ABS, sólida y robusta
- Superficie de apoyo multifunciones con bordes anticaida y 8 orificios para el alojamiento de destornilladores
- El fondo de los cajones está protegido por tapetes de goma expandida
- 4 ruedas de Ø 125 mm: 2 fijas y 2 giratorias (1 con freno)
- Práctico soporte para destornilladores lateral incluido
- 2 soportes laterales para aerosoles incorporados
- Amplio estante inferior protegido con alfombra de caucho anti-aceite y anti-gasolina
- Cerradura de seguridad centralizada frontal
- Capacidad de cada cajón: 15 kg, distribuidos uniformemente

Se pueden incorporar los siguientes accesorios (ver pág. 14):

- Encimera de madera 2400 RSC24/PL
- Panel de herramientas perforado 2400 RSC24/PF
- Estante plegable 2400 RSC24/MP
- Soporte para ordenador 2400 RSC24/SPC
- Porta-papel para rollos pre-perforados 2400 RSC24/PC



kg **400**

890 mm  
460 mm  
770 mm

kg **38**



Ral 2011	Ral 7016	Ral 3000
Ral 7016	Ral 7016	Ral 7016
051000300	051000307	051000303
<del>594,00 €</del>	<b>399,00 €</b>	

## 1599GI

### Tornillo de banco paralelo con mordazas intercambiables

- Con guía cuadrada para trabajos pesados
- Mordazas intercambiables con superficie endurecida

	L1 mm	BxH mm	Ø mm	A max mm		€
<b>1599GI 100</b>	100	92x46	11	125	015990200	<del>261,00 €</del> <b>175,00 €</b>
<b>1599GI 125</b>	125	108x54	13	150	015990225	<del>360,00 €</del> <b>239,00 €</b>
<b>1599GI 150</b>	150	125x62	13	200	015990250	<del>491,00 €</del> <b>329,00 €</b>
<b>1599GI 175</b>	175	140x70	15	220	015990275	<del>654,00 €</del> <b>439,00 €</b>

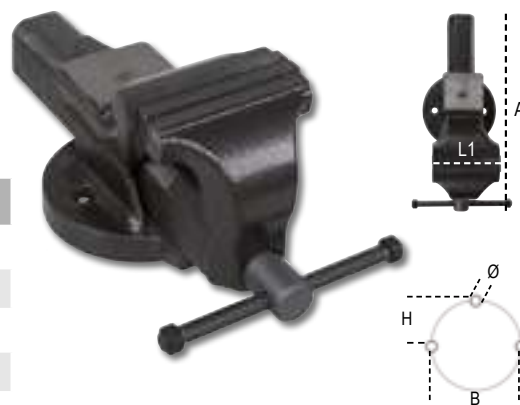

## 1599F

### Tornillo de banco

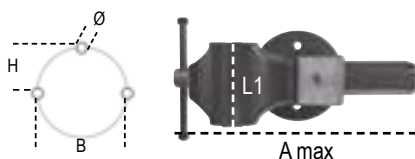

	L1 mm	BxH mm	Ø mm	A max mm		€
<b>1599F 100</b>	100	92x46	11	125	015990100	<del>349,00 €</del> <b>235,00 €</b>
<b>1599F 125</b>	125	108x54	13	150	015990125	<del>461,00 €</del> <b>309,00 €</b>
<b>1599F 150</b>	150	125x62	13	200	015990150	<del>629,00 €</del> <b>419,00 €</b>
<b>1599F 175</b>	175	140x70	15	220	015990175	<del>847,00 €</del> <b>569,00 €</b>



## 2400 RSC24/PL 024004901 ~~113,00 €~~ **75,90 €**

### Encimera de madera para cajoneras RSC24



## 2400 RSC24/PF 024004902 ~~94,00 €~~ **63,50 €**

### Panel de herramientas perforado con soportes para cajoneras RSC24



## 2400 RSC24/MP 024004900 ~~78,00 €~~ **52,50 €**

### Estante plegable para cajoneras RSC24

- Para utilizar como encimera de trabajo adicional
- Encimera de 440x390 mm, protegida con alfombrilla de caucho anti-aceite y anti-gasolina
- Capacidad de carga: 20 kg

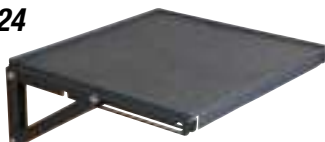

## 2400 RSC24/SPC 024004909

~~159,50 €~~ **109,00 €**

### Soporte para ordenador para cajoneras RSC24

- Con cajón extraíble
- No es compatible con el modelo RSC24AXL



## 2400 RSC24/PC

### Porta-papel para rollos pre-perforados para cajoneras RSC24



		€
ANTRACITA	024004903	<del>24,60 €</del> <b>16,50 €</b>
NEGRO	024004904	<del>24,60 €</del> <b>16,50 €</b>

## 2400 RSC24/PF

### Porta-frascos para cajoneras RSC24



		€
ANTRACITA	024004905	<del>26,00 €</del> <b>17,50 €</b>
NEGRO	024004906	<del>26,00 €</del> <b>17,50 €</b>

## 2400 RSC24/PD

### Porta-documentos para cajoneras RSC24



		€
ANTRACITA	024004907	<del>52,50 €</del> <b>35,50 €</b>
NEGRO	024004908	<del>52,50 €</del> <b>35,50 €</b>



## C51

### Carro

- 3 estantes forrados con caucho milrayas
- Tirador ergonómico
- El estante central puede fijarse en dos posiciones diferentes
- 4 ruedas de Ø 100 mm: 2 fijas y 2 giratorias (1 con freno)



21 kg



Ral 2011 Ral 7016 Ral 3000

051000001 051000002 051000003

~~297,00 €~~ 199,00 €

## C27S

### Carro porta-herramientas compacto y extensible

- Estructura en chapa
- 2 cajones de 588x277 mm, montados sobre guías telescópicas que permiten la apertura en dos sentidos
- Amplio departamento inferior porta-objetos de 588x277x220 mm
- 2 ruedas fijas de Ø 160 mm y 2 ruedas pivotantes con freno de Ø 100 mm
- Encimera de trabajo en material termoplástico con 6 cubetas pequeñas porta-objetos integradas
- Cerradura centralizada
- Preparado para el alojamiento de separadores para cajón y termoformados porta-herramientas MC



20 kg



- Carro extensible con columnas abatibles para facilitar el transporte

n°	mm	kg max
2	70 mm	20 kg



Ral 2011 Ral 7016 Ral 3000

027000201 027000202 027000203

~~826,00 €~~ 549,00 €

## C41H

### Trolley porta-herramientas con 2 módulos apilables

- Estructura en chapa y material plástico: gran robustez y peso reducido
- 2 módulos separables: 1 cesta superior, 1 módulo con 2 cajones (altura 95 mm), 1 caja de plástico extraíble (altura 66 mm) y 1 cajón (altura 295 mm)
- Ruedas de gran diámetro (160 mm), incorporadas a la estructura para facilitar el transporte incluso en escalones
- Cerradura centralizada lateral para cerrar los cajones del módulo inferior
- Cajones montados sobre guías telescópicas de rodamientos con gancho de cierre doble
- Mango telescópico de aluminio
- Porta-piezas pequeñas integrado en la cesta superior
- Cajón inferior con doble guía telescópica



920 mm  
335 mm  
536 mm



21 kg

	041000002		041000021
	041000024		041000006
	041000012		041000008
	041000010		041000005

~~705,00 €~~ 469,00 €

## C48P

048000030

~~285,00 €~~ 189,00 €

### Carro de herramientas plegable

- Plataforma de carga en polipropileno reforzado (PP), con revestimiento antideslizante e inserciones de TPV para la protección de los cantos
- Tirador cerrable para almacenamiento rápido y compacto
- 4 ruedas anti-rastro de Ø 125 mm: 2 fijas y 2 giratorias con freno
- Capacidad máxima: 300 kg
- Anchura útil de la plataforma de carga: 705 mm
- Profundidad de la plataforma de carga: 480 mm
- Altura total de la plataforma de carga: 280 mm



300 kg



11 kg

## BW C43

043006003

294,00 € 199,00 €

### Trolley porta-herramientas de 3 módulos

- Estructura en chapa y material plástico
- 3 módulos separables:
  - 1 cesta superior (altura 222 mm)
  - 1 módulo central (altura 168 mm), con 2 cajones (altura 60 mm)
  - 1 módulo inferior (altura 332 mm), con puerta basculante (altura 280 mm), con ruedas
- Ruedas de  $\varnothing$  128 mm
- Mango telescópico ajustable en 4 posiciones
- Sistema de desenganche de los módulos con acceso fácil a todos los compartimentos de herramientas
- Cesta superior con bandeja porta-objetos interno extraíble y 2 porta-piezas pequeñas integrados en la tapa

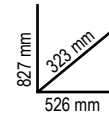
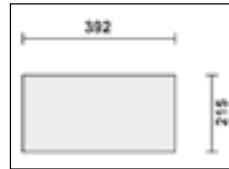

**NUEVO**

3 módulos apilables



## BW 4300E

043006201

842,00 € 569,00 €

**NUEVO**

### Trolley porta-herramientas con surtido de 212 herramientas para el mantenimiento general



	BW 42	7-8-9-10-11-12-13-14-15-16-17-18-19-22 mm
	BW 96BPC/SC9	1,5-2-2,5-3-4-5-6-8-10 mm
	BW 111	200 mm
	BW 1048	250 mm
	BW 1052	240 mm
	BW 1082BM	160 mm
	BW 1150BM	180 mm
	BW 1166BM	160 mm
	1201E	2,5x50-3x75-4x100-5,5x150-6,5x150 mm
	1201EN	4x30 mm
	1202E	PH0x60-PH1x80-PH2x100 mm
	1202EN	PH1x30 mm
	BW 1128BMX	150 mm
	BW 1253	3,5x100 mm
	BW 1370	300 g
	BW 1390	$\varnothing$ 35 mm
	BW 1692	3 m
	BW 1696	300 mm
	1771	18 mm
	BW 1771RL	x10
	BW 1725CR	150 mm
	BW 1098	220 mm
	BW 1719BMA...P	200 mm
	BW 1719BMA...M	200 mm
	BW 1719BMA...R	200 mm
	BW 1833S	105 mm (1 pila AA - no incluida)

### BW 861/C61

	BW 861LP	0,5x3(2)-0,5x4(2)-0,6x4,5(2)-0,8x5(2)-1,0x5,5(2)-1,0x6(2)-1,6x8(2) mm
	BW 861PH	PH0(2)-PH1(7)-PH2(7)-PH3(2)
	BW 861PZ	PZ0(2)-PZ1(3)-PZ2(3)-PZ3(2)
	BW 861PE	1,5-2-2,5-3-4-4,5-5-5,5-6-8 mm
	BW 861TX	T9-T10-T15-T20-T25 T27-T30-T40
	BW 882M1	$\varnothing$ 1/4 - $\bullet$ 1/4

### BW 1256/C21-1

	BW 1256LP	1,5-2-2,5 mm
	BW 1256PH	PH0-PH1
	BW 1256PZ	PZ0-PZ1
	BW 1256PE	0,7-0,9-1,3-1,5-2-2,5-3 mm
	BW 1256TX	T4-T5-T6-T7
	BW 1256RTX	T8-T10-T15
	4 mm	99 mm

### BW 903E/C42 1/4"

	BW 900	$\varnothing$ 4-4,5-5-5,5-6-7-8-9-10-11-12-13-14 mm
	BW 900E/55	$\otimes$ 126 mm
	BW 900/25	
	BW 900/20	50 mm
	BW 900/20L	100 mm
	BW 900/42	115 mm
	BW 900/30	150 mm
	BW 96	$\varnothing$ 1,3-1,5-2-2,5 mm
	BW 895/1	$\varnothing$ 1/4 - $\square$ 1/4
	BW 861LP	$\bullet$ $\otimes$ 0,6x4-0,8x5,5-1,2x6,5 mm
	BW 861PH	$\oplus$ PH1-PH2-PH3
	BW 861PZ	$\oplus$ PZ1-PZ2-PZ3
	BW 861PE	$\varnothing$ $\otimes$ 3-4-5-6 mm
	BW 861TX	$\varnothing$ $\otimes$ T10-T15-T20-T25-T30

### BW 923E/C25 1/2"

	BW 920A	$\varnothing$ 8-9-10-11-12-13-14-15-16-17-18-19-20-21-22-23-24-27-30-32 mm
	BW 920E/55	$\otimes$ 264 mm
	BW 920/25	
	BW 920/21	125 mm
	BW 920/22	250 mm
	BW 910/16F	$\square$ 3/8" - $\blacksquare$ 1/2"

## C56PL 0

056000021

~~423,00 €~~ **279,00 €**

### Banco de trabajo plegable, versión ligera

- Ligero, compacto y fácil de transportar
- Mesa de trabajo de 800x500 mm en chapa cincada, para utilizar por un solo lado, protegida con revestimiento de caucho anti-aceite y anti-gasolina
- Tirador con protección de caucho para facilitar el transporte
- Pies con cobertura antideslizante

**200** kg

**SOLO**  
**18,5 kg**



18,5 kg

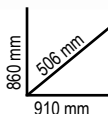

## C56

### Banco de trabajo

- Encimera de chapa barnizada con borde perimetral
- Estructura de acero con 6 patas
- 2 cajones dotados de cerradura
- Predisposición para fijación al suelo

**1.200** kg

82 kg

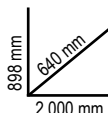

Ral 2011	Ral 7016	Ral 3000
056000201	056000202	056000203

~~937,00 €~~ **629,00 €**

## C56B

### Banco de trabajo con mesa de madera

- Encimera de madera multicapas con orificios para colocar un tornillo de banco 1599F/125 (pedir por separado, ver pág. 14)
- Estructura de acero con 4 patas
- Estante inferior porta-objetos con capacidad de carga de 150 kg (distribuida uniformemente)
- Predisposición para fijación al suelo

**600** kg

54,5 kg



Ral 2011	Ral 7016	Ral 3000
----------	----------	----------

056000401	056000402	056000403
-----------	-----------	-----------

~~855,00 €~~ **569,00 €**

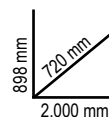

## C59A

### Banco de trabajo con 1 cajonera de 6 cajones

- Encimera de madera multicapas con orificios para colocar un tornillo de banco 1599F/125 (pedir por separado, ver pág. 14)
- 6 cajones de 588x367 mm, montados sobre guías telescópicas de rodamientos
- El fondo de los cajones está protegido por tapetes de goma expandida
- Tirador de los cajones de nailon de alta resistencia
- Cajones preparados para incorporar termoformados
- Cerradura de seguridad centralizada frontal
- Estante inferior porta-objetos
- Predisposición para porta-papel 2400 RSC24/PC y porta-frascos 2400 RSC24/PF (pedir por separado, ver pág. 14)

**1.500** kg

115 kg

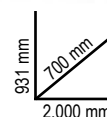

Ral 2011	Ral 7016	Ral 3000
059000011	059000031	059000051

~~1.900,00 €~~ **1.249,00 €**

nº	mm	kg max
4	70 mm	25 kg
1	140 mm	30 kg
1	280 mm	35 kg

**M01** 024500001 ~~363,00 €~~ **244,00 €**



22

42 6-7-8-9-10-11-12-13-14-15-16-17-18-19-20-21-22-24-27-30-32-36 mm

**M30** 024500030 ~~425,00 €~~ **286,00 €**



31

55 6x7-8x9-10x11-12x13-14x15-16x17-18x19-20x22-21x23-24x27-30x32 mm  
90 6x7-8x9-10x11-12x13-14x15-16x17-18x19-20x22-21x23-24x27-30x32 mm  
96BPC/SC9 1,5-2-2,5-3-4-5-6-8-10 mm

**M31** 024500031 ~~468,00 €~~ **315,00 €**

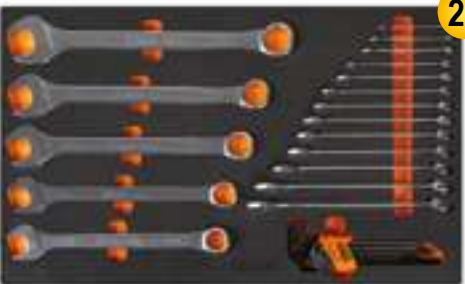

27

42AS 1/4-9/32-5/16-3/8-7/16-1/2-9/16-19/32-5/8-11/16-3/4-13/16-7/8-15/16-1-1.1/16-1.1/8-1.1/4  
96BPI/AS-SC9 1/16-3/32-1/8-5/32-3/16-7/32-1/4-5/16-3/8

**M65** 024500065 ~~621,00 €~~ **418,00 €**

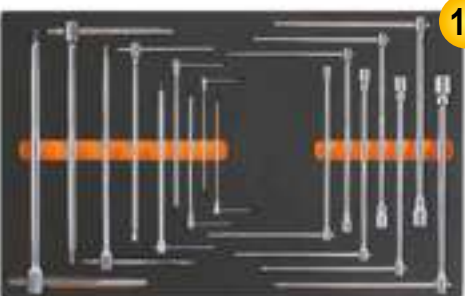

16

950 8-10-12-13-14-17-19 mm  
951 2,5-3-4-5-6-8-10-12-14 mm

**M100** 024500100 ~~1.275,00 €~~ **857,00 €**



98

14" 12"

895/1 - 895/3 - 895/6  
○ 900 4-4,5-5-5,5-6-7-8-9-10-11-12-13-14 mm  
○ 900L 5-6-7-8-9-10-11-12-13 mm  
○ 900ME 3-4-5-6-7 mm  
● 900LP 0,8x4-1x5,5-1,2x6,5-1,2x8 mm  
⊕ 900PH PH1-PH2-PH3-PH4  
⊖ 900TX T10-T15-T20-T25-T27-T30-T40  
900/20 50 mm - 900/20L 100 mm  
900/21 150 mm  
900/25  
900BG/30  
900/42  
⊕ 900/55  
○ 920A 8-10-11-12-13-14-15-16-17-18-19-20-21-22-23-24-26-27-28-30-32 mm  
920/15 - 920/25  
920AN/125 125 mm  
920AN/250 250 mm  
920/42  
⊕ 920/55  
⊖ 920FTX 10-12-14-16-18-20-22-24 mm  
○ 920AL 10-12-13-14-15-16-17-18-19-21-22 mm

**M120** 024500120 ~~1.360,00 €~~ **914,00 €**



75

12"

○ 920A 10-11-12-13-14-15-16-17-18-19-20-21-22-24-26-27-30-32 mm  
920AN/125 125 mm  
920AN/250 250 mm  
920/25 - 920/42  
○ 920AL 10-12-13-14-15-16-17-18-19-22-24-27-30-32 mm  
⊖ 920FTX 10-12-14-16-18-20-22-24 mm  
⊕ 920/55  
○ 920PE 5-5L-6-6L-7-7L-8-8L-10-10L-12-12L-14-14L  
⊖ 920TX T20-T25-T27-T30-T40-T45-T50-T55-T60-T20L-T25L-T27L-T30L-T40L-T45L-T50L

**M128** 024500128 ~~1.001,00 €~~ **673,00 €**

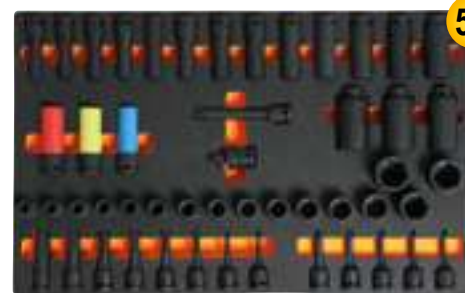

50

12"

○ 720 10-11-12-13-14-15-16-17-18-19-21-22-24-27-30-32 mm  
○ 720L 11-12-13-14-15-16-17-18-19-21-22-24-27-30-32 mm  
⊖ 720TX T30-T40-T45-T50-T55  
○ 720ME 5-6-8-10-12-14-17-19 mm  
○ 720LC 17-19-21 mm  
720/21 125 mm  
720/25

**M129** 024500129 ~~455,00 €~~ **306,00 €**



13

- 1032 180 mm      1098 220 mm
- 1034 170 mm      1112 250 mm
- 1036 175 mm      1128BM
- 1038 175 mm      =1150BM 180 mm
- 1048N 250 mm      ● 1166BM 160 mm
- 1052 240 mm      ● 1168BM 160 mm
- ⊣ 1082BM 160 mm

**M161** 024500161 ~~537,00 €~~ **361,00 €**



15

- 1128MQ
- 1048MQ 250 mm
- ⊣ 1082MQ 160 mm
- = 1150MQ 180 mm
- = 1162MQ 160 mm
- = 1164MQ 160 mm
- ⊕ 1272MQ PH0x60-PH1x80-PH2x100-PH3x150 mm
- 1274MQ 2,5x75-3x100-4x100-5,5x125 mm
- 1777MQ/U

**M195** 024500195 ~~304,00 €~~ **205,00 €**

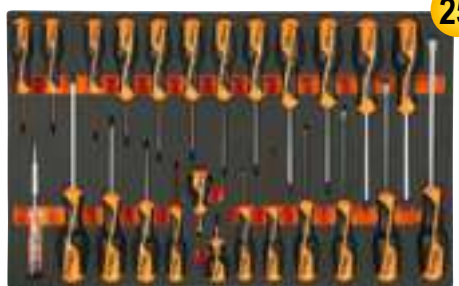

25

- 1260 2,5x50-3x75-4x100-5,5x125-6,5x150-8x200 mm
- 1260N 4x30 mm
- ⊕ 1262 PH0x60-PH1x80-PH2x100-PH3x150 mm
- ⊕ 1262 PH1x30 mm
- 1267TX T6-T7-T8-T9-T10-T15-T20-T25-T27-T30-T40-T45
- 1253 3,5x100 mm

**M213** 024500213 ~~225,50 €~~ **152,00 €**

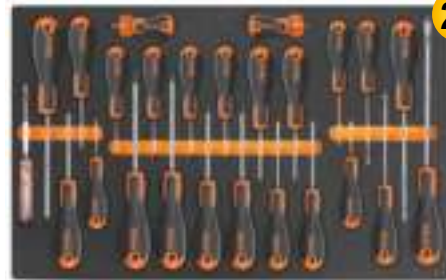

25

**Beta** evox

- 1201E 2,5x50-3x75-4x100-5,5x125-6,5x150-8x200 mm
- 1201EN 4x30 mm
- ⊕ 1202E PH0x60-PH1x80-PH2x100-PH3x150 mm
- ⊕ 1202EN PH1x30 mm
- 1207E/TX T6-T7-T8-T9-T10-T15-T20-T25-T27-T30-T40-T45
- 1253

**M230** 024500230 ~~437,00 €~~ **294,00 €**



25

- 30 Ø 2-3-4 mm
- 31 Ø 2-3-4-5-6-8 mm
- 32 Ø 4 mm
- 34 150 mm
- 35 200-250 mm
- 36 125 mm
- 1370 500 g
- 1390 Ø 35 mm
- 1692 3 m
- 1712
- 1719BMA/Q 200 mm
- ▲ 1719BMA/T 200 mm
- 1719BMA/P 200 mm
- ▶ 1719BMA/M 200 mm
- 1719BMA/R 200 mm
- 1737
- 1771 18 mm

**M284** 024500284 ~~255,00 €~~ **172,00 €**



9

- 1128BMX
- 1130BMX
- 1719BMA...Q 200 mm
- ▲ 1719BMA...P 200 mm
- ▶ 1719BMA...M 200 mm
- 1719BMA...R 200 mm
- 1726BM 400 mm
- 1728BM (5)
- 1771BM 170 mm
- 1778V18 185 mm



**T01** 024240001

~~224,50 €~~ **149,00 €**



17

42 6-7-8-10-11-12-13-14-16-17-18-19-21-22-24-27-30 mm

**T05** 024240005

~~169,00 €~~ **114,00 €**



16

42 6-7-8-9-10-11-12-13-14-15-16-17-18-19-20-21 mm

**T06** 024240006

~~122,50 €~~ **82,50 €**

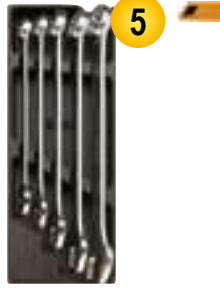

5

42 22-24-27-30-32 mm

**T31** 024240031

~~221,00 €~~ **149,00 €**



27

31 Ø 2-3-4-5-6 mm 32 Ø 4 mm  
55 6x7-8x9-10x11-12x13-14x15-16x17-18x19-20x22-21x23-24x26-27x29-30x32 mm  
⊙ 96N/SC9 1,5÷10 mm

**T33** 024240033

~~96,00 €~~ **64,50 €**

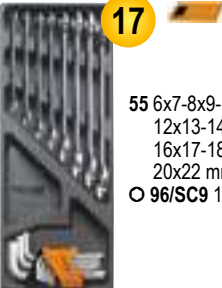

17

55 6x7-8x9-10x11-12x13-14x15-16x17-18x19-20x22 mm  
⊙ 96/SC9 1,5÷10 mm

**T40** 024240040

~~110,00 €~~ **73,90 €**

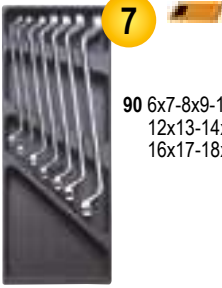

7

90 6x7-8x9-10x11-12x13-14x15-16x17-18x19 mm

**T41** 024240041

~~166,50 €~~ **112,00 €**



5

90 20x22-21x23-24x26-25x28-27x29 mm

**T45** 024240045

~~390,00 €~~ **262,00 €**

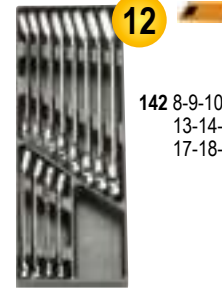

12

142 8-9-10-11-12-13-14-15-16-17-18-19 mm

**T46** 024240046

~~445,00 €~~ **299,00 €**

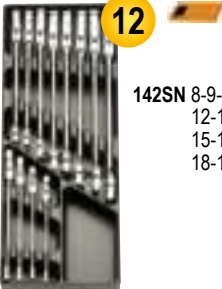

12

142SN 8-9-10-11-12-13-14-15-16-17-18-19 mm

**T50** 024240050

~~177,50 €~~ **119,00 €**

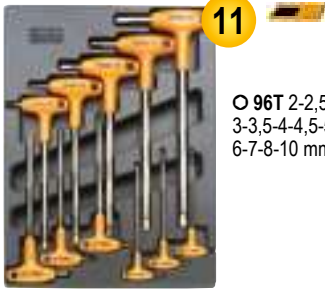

11

⊙ 96T 2-2,5-3-3,5-4-4,5-5-6-7-8-10 mm

**T55** 024240055

~~106,00 €~~ **71,50 €**

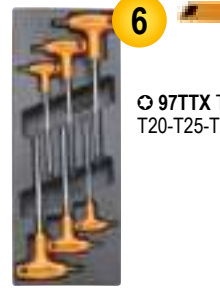

6

⊙ 97TTX T10-T15-T20-T25-T27-T30

**T68** 024240068

~~182,00 €~~ **122,50 €**



6

⊙ 951 2,5-3-4-5-6-8 mm

**T83** 024240083

~~351,00 €~~ **236,00 €**



24

12"

⊙ 920A 10-11-12-13-14-15-16-17-18-19-20-21-22-23-24-26-27-30-32 mm  
920/21 125 mm  
920/22 255 mm  
920/25  
920/42 305 mm  
920/55 ⊙ 275 mm

**T85** 024240085

~~359,00 €~~ **241,50 €**

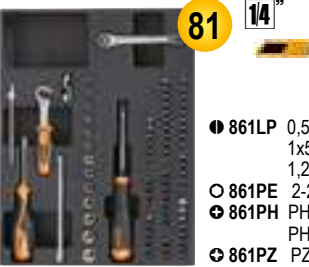

81

14"

⊙ 861LP 0,5x3-0,6x4,5-0,8x5,5-1x5,5-1,2x6,5-1,2x8-1,6x8 mm  
⊙ 861PE 2-2,5-3-4-5-6-8-10 mm  
⊙ 861PH PH0-PH1-PH2-PH3  
⊙ 861PZ PZ1-PZ2-PZ3  
⊙ 861TX T6-T7-T8-T9-T10-T15-T20-T25-T27-T30-T40  
⊙ 861RTX T9-T10-T15-T20-T25-T27-T30-T40  
⊙ 861TRW 1-2-3-4-5-6 mm  
⊙ 861TQS 0-1-2-3-4-5-6-8 mm  
⊙ 861SP 4-6-8-10-12 mm 851SR 230 mm  
⊙ 900 4-4,5-5-5,5-6-7-8-9-10-11-12-13-14 mm  
900/21 150 mm 900/25 41 mm  
900BG/30 176 mm 900/42 115 mm  
⊙ 900/55 125 mm 194 1/4x5/16



25

14"

**T91** 024240091

~~225,50 €~~ **151,50 €**

⊙ 900 4-4,5-5-5,5-6-7-8-9-10-11-12-13-14 mm  
⊙ 900ME 2,5-3-4-5-6-8 mm  
900/20 50 mm  
900/21 150 mm  
900/25 - 900BG/30 - 900/42 - 900/55



22

38"

**T92** 024240092

~~274,00 €~~ **184,50 €**

⊙ 910A 6-7-8-9-10-11-12-13-14-15-16-17-18-19-20-21-22 mm  
910/21 125 mm  
910/22 250 mm  
910/25  
910/42 210 mm  
⊙ 910/55 200 mm

**T137** 024240137  
~~108,00 €~~ **72,50 €**



- 3
- 1084BM 160 mm
- 1150BM 180 mm
- 1166BM 160 mm

**T145** 024240145  
~~128,50 €~~ **86,50 €**



- 4
- 1032 180 mm
- 1034 170 mm
- 1036 175 mm
- 1038 175 mm

**T146** 024240146  
~~133,50 €~~ **89,90 €**



- 4
- 1032 140x0,9 mm
- 1032 225 mm
- 1036 140x1,3 mm
- 1036 225 mm

**T153** 024240153  
~~73,50 €~~ **49,50 €**



- 2
- 1048N 250 mm
- 1052 240 mm

**T199** 024240199  
~~61,50 €~~ **41,50 €**



- 7
- 1260 2,5x50-3x75-3,5x100-4x125-5,5x100-5,5x150-6,5x150 mm

**T202** 024240202  
~~58,00 €~~ **39,00 €**



- 6
- 1262 PH0x60-PH0x100-PH1x80-PH1x120-PH2x100-PH2x150 mm

**T205** 024240205  
~~66,00 €~~ **44,50 €**



- 7
- 1267TX T6-T7-T8-T9-T10-T15-T20

**T211** 024240211  
~~44,50 €~~ **29,90 €**



- 7
- 1201E 2,5x50-3x75-3,5x100-4x125-5,5x100-5,5x150-6,5x150 mm

**T213** 024240213  
~~48,00 €~~ **32,50 €**



- 6
- Beta **evdx**
- 1202E PH0x60-PH1x80-PH1x120-PH2x100-PH2x150-PH3x150 mm

**T226** 024240226  
~~108,00 €~~ **72,50 €**



- 7
- 1274MQ 3x100-4x100-5,5x125-6,5x150 mm
- 1272MQ PH0x60-PH1x80-PH2x100 mm

**T234** 024240234  
~~110,50 €~~ **74,50 €**



- 4
- 35 100-200 mm
- 1370 300 g
- 1390 ø 35 mm

**T236** 024240236  
~~102,50 €~~ **68,90 €**



- 5
- 1719BMA/Q 200 mm
- 1719BMA/T 200 mm
- 1719BMA/P 200 mm
- 1719BMA/M 200 mm
- 1719BMA/R 200 mm



- 7
- 31BM ø 2-3-4-5-6-8 mm
- 32 ø 4 mm

**T239** 024240239  
~~141,00 €~~ **94,90 €**



- 60
- 430 M3-4-5-6-7-8-9-10-12-14-16-18-20
- 433 M6x0,75-M8x1-M10x1,25-M12x1,5-M14x1,5-M16x1,5-M18x1,5
- 440 M3-4-5-6-7-8-9
- 440A M10-12-14-16-18-20
- 441 M6x0,75-M8x1,0
- 441A M10x1,25-M12x1,5-M14x1,5-M16x1,5-M18x1,5

**T270** 024240270  
~~541,00 €~~ **364,00 €**



- 3
- 1500N/1
- 1500N/3
- 1516/1

**T241** 024240241  
~~310,00 €~~ **209,00 €**



- 7
- 435/1,5 M3÷M12
- 435/3 M5÷M21
- 436/1 □ 2,0÷5,0 mm (M3÷M8)
- 436/2 □ 4,6÷8 mm (M5÷M12)
- 444/1 Ø 25,4 mm
- 444/2 Ø 38,1 mm
- 1707 W 62÷4x1"

**T273** 024240273  
~~265,00 €~~ **179,00 €**

**2080/DS** 020800210 ~~23,00 €~~ **15,50 €**

**Maletín organizador de plástico para piezas pequeñas, con 15 compartimentos**

**NUEVO**

- Apilable
- Doble cierre frontal
- Cierre lateral doble
- Separadores extraíbles



**2080/DL** 020800211 ~~26,50 €~~ **17,95 €**

**Maletín organizador de plástico para piezas pequeñas, con 15 compartimentos**

**NUEVO**

- Apilable
- Doble cierre frontal
- Cierre lateral doble
- Separadores extraíbles

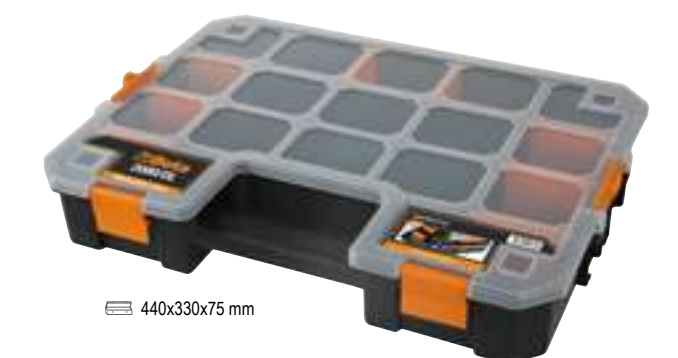

**2080/V17** 020800200 ~~23,50 €~~ **15,95 €**

**Maletín organizador de plástico con 17 cajas porta-piezas pequeñas**

**NUEVO**

- Doble cierre frontal
- 17 cajas porta-piezas extraíbles de diferentes tamaños



**CP17** 021170500 ~~95,00 €~~ **63,90 €**

**Caja de plástico forrada con acero inoxidable con bandeja extraíble, vacía**



**C20L** 021200002 ~~86,50 €~~ **57,90 €**

**Caja de chapa con 5 departamentos, vacía**



**C13** 021130000 ~~378,00 €~~ **249,00 €**

**Baúl porta-herramientas con ruedas, en polipropileno de alta resistencia, vacío**

- Adecuado para uso externo
- Resistente a golpes y productos químicos
- Predisposición para el cierre con candado (no incluido)
- Equipado con dos cierres
- Dos ruedas que permiten su desplazamiento
- Provisto en el interior de una bandeja extraíble para piezas pequeñas que se puede bloquear en el interior en dos posiciones
- Placa de identificación



**2036/TV** 020360000

~~595,00 €~~ **399,00 €**

**Maleta-trolley porta-herramientas en polipropileno de alto espesor, perfil de aluminio, vacío**

- 2 paneles porta-herramientas
- Mango telescópico
- Ruedas con rodamientos de bolas
- Parte inferior con divisiones extraíbles y ajustables





## BW 2046E/C116

020466116

354,00 € 239,00 €

**NUEVO**

Maleta porta-herramientas de plástico con surtido de 116 herramientas para el mantenimiento general

**Beta**  
WORKER

116

1/4" 1/2"



1/4"		BW 900	○	4-4,5-5-5,5-6-7-8-9-10-11-12-13-14 mm
		BW 900L	○	6-7-8-9-10-11-12-13 mm
		BW 900E/55	⊗	126 mm
		BW 900/25		
		BW 900/20		50 mm
		BW 900/20L		100 mm
		BW 900/30		150 mm
		BW 900/42		115 mm

1/2"		BW 920A	○	10-11-12-13-14-15-16-17-18-19-20-21-22-24-27-30-32 mm
		BW 920AL	○	14-15-17-19-22 mm
		BW 956C	○	16 mm (5/8") - 21 mm (13/16")
		BW 920E/55	⊗	264 mm
		BW 920/25		
		BW 920/21		125 mm
		BW 920/22		250 mm
		BW 910/16F	□	3/8" - ■ 1/2"
		BW 895/6	□	1/2" - ○ 5/16"

	BW 895/1	□	1/4" - ○ 1/4"
	BW 892/0	●	1/4" - ■ 1/4"
	BW 861PH	⊕	PH1-PH2
	BW 861PZ	⊕	PZ1-PZ2
	BW 861PE	○	⊗ 3-4-5-6 mm
	BW 861LP	●	⊗ 0,6x4-0,8x5,5-1,2x6,5 mm
	BW 861TX	⊗	⊗ T10-T15-T20-T25-T27-T30
	BW 866LP	●	⊗ 1,6x8-1,6x10-2,0x12 mm
	BW 866PH	⊕	⊗ PH3-PH4
	BW 866PZ	⊕	⊗ PZ3- PZ4
	BW 866PE	○	⊗ 7-8-10-12-14 mm
	BW 866TX	⊗	⊗ T40-T45-T50-T55-T60-T70
	BW 42	⊗	7-8-9-10-11-12-13-14-15-16-17-18-19 mm
	BW 96/SC9	○	1,5-2-2,5-3-4-5-6-8-10 mm

## BW 2047E/C108

020476008

442,00 € 299,00 €

**NUEVO**

Maleta porta-herramientas de plástico con surtido de 108 herramientas para el mantenimiento general

**Beta**  
WORKER

108

1/4"		BW 900	○	4-4,5-5-5,5-6-7-8-9-10-11-12-13-14 mm
		BW 900E/55	⊗	126 mm
		BW 900/25		
		BW 900/20		50 mm
		BW 900/20L		100 mm
		BW 900/30		150 mm
	BW 900/42		115 mm	

1/2"		BW 920A	○	10-11-12-13-14-15-16-17-18-19-20-21-22-24-27-30-32 mm
		BW 956C	○	16 mm (5/8") - 21 mm (13/16")
		BW 920E/55	⊗	264 mm
		BW 920/25		
		BW 920/21		125 mm
		BW 920/22		250 mm
		BW 910/16F	□	3/8" - ■ 1/2"

### BW 860EA/31

●		BW 861LP	0,5x3-0,6x4,5-0,8x5,5-1,0x5,5-1,2x6,5-1,6x8 mm
⊕		BW 861PH	1-2-3
⊕		BW 861PZ	1-2-3
○		BW 861PE	2-3-4-5-6-8 mm
⊗		BW 861TX	T8-T9-T10-T15-T20-T25-T27-T30-T40
○		BW 861PQ	1-2-3 mm
		BW 882M1	○ 1/4 - ● 1/4

	BW 895/1	□	1/4" - ○ 1/4"
	BW 42	⊗	7-8-9-10-11-12-13-14-15-16-17-18-19 mm
	BW 96/SC9	○	1,5-2-2,5-3-4-5-6-8-10 mm
	BW 1048		250 mm
	BW 1082BM	⋈	160 mm
	BW 1150BM	≡	180 mm
	BW 1166BM	●	160 mm
	1201E	●	3x75-4x100-5,5x125 6,5x150 mm
	1202E	⊕	PH1-PH2
	BW 1370	⚡	300 g

1/4" 1/2"

## BW 2054E-100

020546001

442,00 € 299,00 €

**Maleta porta-herramientas con surtido de 100 herramientas para el mantenimiento general**

• Termoformado de espuma incluido



**NUEVO**

14" 100

**Beta**  
WORKER



	BW 42	6-7-8-9-10-11-12-13-14-15-16-17-19 mm
	BW 96BPC/SC9	1,5-2-2,5-3-4-5-6-8-10 mm
	BW 1048	250 mm
	BW 1082BM	160 mm
	BW 1150BM	180 mm
	BW 1166BM	160 mm
	1201E	3x75-5,5x100-6,5x150 mm
	1202E	PH0x60-PH1x80-PH2x100 mm
	BW 1253	3,5x100 mm
	BW 1370	300 g
	BW 1692/3	3 m
	1770A	9 mm
	BW 1770RL	x10
	BW 1778SCL	170 mm
	BW 1725CR	150 mm

	BW 882P/80	1/4 - 1/4
	BW 895/1	1/4 - 1/4
	BW 900	4-4,5-5-5,5-6-7-8-9-10-11-12-13-14 mm
	BW 900/20	50 mm
	BW 900/20L	100 mm

### BW 860EA/31

	BW 861LP	0,5x3-0,6x4,5-0,8x5,5-1,0x5,5-1,2x6,5-1,6x8 mm
	BW 861PH	1-2-3
	BW 861PZ	1-2-3
	BW 861PE	2-3-4-5-6-8 mm
	BW 861TX	T8-T9-T10-T15-T20-T25-T27-T30-T40
	BW 861PQ	1-2-3 mm
	BW 882M1	1/4 - 1/4

	BW 900/25	
	BW 900/30	150 mm
	BW 900/42	115 mm
	BW 900/55	150 mm

## BW 2054E-128

020546002

487,00 € 329,00 €

**Maleta porta-herramientas con surtido de 128 herramientas para el mantenimiento general**

• Termoformado de espuma incluido

**NUEVO**

128

**Beta**  
WORKER

14" 38"



	BW 42	7-8-9-10-11-12-13-14-15-16-17-19 mm
	BW 96BPC/SC9	1,5-2-2,5-3-4-5-6-8-10 mm
	BW 1048	250 mm
	BW 1082BM	160 mm
	BW 1150BM	180 mm
	BW 1166BM	160 mm
	1201E	3x75-5,5x100-6,5x150 mm
	1202E	PH0x60-PH1x80-PH2x100 mm
	BW 1128BMX	150 mm
	BW 1370	300 g
	BW 1692/3	3 m
	1771	18 mm
	BW 1771RL	x10
	BW 1833S	105 mm (1 pila AA - no incluida)

### BW 860EA/31

	BW 861LP	0,5x3-0,6x4,5-0,8x5,5-1,0x5,5-1,2x6,5-1,6x8 mm
	BW 861PH	1-2-3
	BW 861PZ	1-2-3
	BW 861PE	2-3-4-5-6-8 mm
	BW 861TX	T8-T9-T10-T15-T20-T25-T27-T30-T40
	BW 861PQ	1-2-3 mm
	BW 882M1	1/4 - 1/4

### BW 1256/C21-1

	BW 1256LP	1,5-2-2,5 mm		BW 1256TX	T4-T5-T6-T7
	BW 1256PH	PH0-PH1		BW 1256RTX	T8-T10-T15
	BW 1256PZ	P20-P21			99 mm
	BW 1256PE	0,7-0,9-1,3-1,5-2-2,5-3 mm			

14"

	BW 895/1	1/4 - 1/4
	BW C900	4-4,5-5-5,5-6-7-8-9-10-11-12-13 mm
	BW C900/20L	100 mm
	BW C900/25	
	BW C900/30	150 mm
	BW C900/42	115 mm
	BW C900/55	150 mm

38"

	BW C910A	14-15-17-18-19-22-24 mm
	BW C910/22	150 mm
	BW C910/25	
	BW C910/55	200 mm
	BW C920/15F	1/2" - 3/8"

## BW 2056E

020566010

680,00 € 459,00 €

**NUEVO**

### Maleta porta-herramientas con surtido de 163 herramientas para el mantenimiento general

- Panel de herramientas interno extraíble
- Termoformado de espuma incluido

	BW 42	8-9-10-11-12-13-14-15-16-17-18-19 mm
	BW 96BPC/SC9	1,5-2-2,5-3-4-5-6-8-10 mm
	BW 111	250 mm
	BW 1048	250 mm
	BW 1082BM	160 mm
	BW 1150BM	180 mm
	BW 1166BM	160 mm
	1201E	2,5x50-3x75-4x125-5,5x150-6,5x150-8x150 mm
	1202E	PH1x80-PH2x100 mm
	1209E/PZ	PZ1x80-PZ2x100 mm
	BW 1128BMX	150 mm
	BW 1253	3,5x100 mm
	BW 1370	300 g
	BW 1692/5	5 m
	BW 1725CR	150 mm
	1771	18 mm

163

**Beta**  
WORKER

1/4" 1/2"

BW 1256/C21-1 BW 861/C61



1/2"		BW 920A	10-11-12-13-14-15-16-17-18-19-21-22-24 mm
		BW 920/21	125 mm
		BW 920/22	250 mm
		BW 910/16F	□ 3/8" - ■ 1/2"
		BW 920/25	
		BW 920/55	260 mm

1/4"		BW 895/1	○ 1/4 - □ 1/4
		BW 900	4-4,5-5-5,5-6-7-8-9-10-11-12-13-14 mm
		BW 900/20	50 mm
		BW 900/20L	100 mm
		BW 900/25	
		BW 900/30	150 mm
		BW 900/42	115 mm
		BW 900/55	150 mm

## BW 2056T/E

020566110

709,00 € 479,00 €

**NUEVO**

### Trolley porta-herramientas con surtido de 163 herramientas para el mantenimiento general

- Mango telescópico ajustable
- Panel de herramientas interno extraíble
- Termoformado de espuma incluido

	BW 42	8-9-10-11-12-13-14-15-16-17-18-19 mm
	BW 96BPC/SC9	1,5-2-2,5-3-4-5-6-8-10 mm
	BW 111	250 mm
	BW 1048	250 mm
	BW 1082BM	160 mm
	BW 1150BM	180 mm
	BW 1166BM	160 mm
	1201E	2,5x50-3x75-4x125-5,5x150-6,5x150-8x150 mm
	1202E	PH1x80-PH2x100 mm
	1209E/PZ	PZ1x80-PZ2x100 mm
	BW 1128BMX	150 mm
	BW 1253	3,5x100 mm
	BW 1370	300 g
	BW 1692/5	5 m
	BW 1725CR	150 mm
	1771	18 mm

**Beta**  
WORKER

1/4" 1/2"

163

BW 1256/C21-1

●		BW 1256LP	1,5-2-2,5 mm
+		BW 1256PH	PH0-PH1
+		BW 1256PZ	PZ0-PZ1
○		BW 1256PE	0,7-0,9-1,3-1,5-2-2,5-3 mm
⊗		BW 1256TX	T4-T5-T6-T7
⊗		BW 1256RTX	T8-T10-T15
4 mm			99 mm

BW 861/C61

●		BW 861LP	0,5x3(2)-0,5x4(2)-0,6x4,5(2)-0,8x5(2)-1,0x5,5(2)-1,0x6(2)-1,6x8(2) mm
+		BW 861PH	PH0(2)-PH1(7)-PH2(7)-PH3(2)
+		BW 861PZ	PZ0(2)-PZ1(3)-PZ2(3)-PZ3(2)
○		BW 861PE	1,5-2-2,5-3-4-4,5-5-5,5-6-8 mm
⊗		BW 861TX	T9-T10-T15-T20-T25 T27-T30-T40
		BW 882M1	○ 1/4 - ● 1/4

1/4"		BW 895/1	○ 1/4 - □ 1/4
		BW 900	4-4,5-5-5,5-6-7-8-9-10-11-12-13-14 mm
		BW 900/20	50 mm
		BW 900/20L	100 mm
		BW 900/25	
		BW 900/30	150 mm
		BW 900/42	115 mm
		BW 900/55	150 mm

1/2"		BW 920A	10-11-12-13-14-15-16-17-18-19-21-22-24 mm
		BW 920/21	125 mm
		BW 920/22	250 mm
		BW 910/16F	□ 3/8" - ■ 1/2"
		BW 920/25	
		BW 920/55	260 mm

## BW 2056E 12V/19P

020566022

700,00 € 459,00 €

**NUEVO**

### Maleta porta-herramientas con surtido de 146 herramientas para el mantenimiento general y taladro atornillador 12 V

- Panel de herramientas interno extraíble
- Termoformado de espuma incluido

Taladro atornillador 12 V:

- Par 30 Nm
- Portabrocas automático de 0,8-10 mm
- 0-1.300 rpm
- 2 Baterías de 2 Ah
- Cargador rápido de 50 min

**Beta**  
WORKER

3-YEAR  
WARRANTY



1/4"

147



	BW 42	⊗	8-9-10-11-12-13-14-15-16-17-18-19 mm
	BW 96BPC/SC9	○	1,5-2-2,5-3-4-5-6-8-10 mm
	BW 111		250 mm
	BW 1048		250 mm
	BW 1082BM	⌘	160 mm
	BW 1150BM	≡	180 mm
	BW 1166BM	●	160 mm
	1201E	●	2,5x50-3x75-4x100-5,5x125-6,5x150-8x150 mm
	1202E	⊕	PH1x80-PH2x100 mm
	1209E/PZ	⊕	PZ1x80-PZ2x100 mm
	BW 1128BMX		150 mm
	BW 1253	●	3,5x100 mm
	BW 1370	⚡	300 g
	BW 1692/5		5 m
	BW 1725CR		150 mm
	1771		18 mm
	BW 1696		300 mm

	1972/12V-10
	1994BL 12V-2AH
	1994CB 12V
	410/SEL19 Ø 1÷10x0,5 mm

BW 861/C61



1/4"

	BW 895/1	○ 1/4 - □ 1/4
	BW 900	○ 4-4,5-5-5,5-6-7-8-9-10-11-12-13-14 mm
	BW 900/20	50 mm
	BW 900/20L	100 mm
	BW 900/25	
	BW 900/30	150 mm
	BW 900/42	115 mm
	BW 900/55	⊗ 150 mm

## BW 2120L-E/T91

021206911

517,00 € 349,00 €

**NUEVO**

### Caja de herramientas de chapa con surtido de 91 herramientas para el mantenimiento general

- Termoformados rígidos incluidos

**Beta**  
WORKER



12"

91



12"

20

BW 920A	○	10-11-12-13-14-15-16-17-18-19-20-21-22-23-24-27-30-32 mm
BW 920/55	⊗	250 mm
BW 920/25		



20

BW 42	⊗	8-9-10-11-12-13-14-15-16-17-19 mm
BW 96/SC9	○	1,5-2-2,5-3-4-5-6-8-10 mm



37

BW 860EA/31	⊗ ● ⊕ ⊕ ⊕ ⊕ ⊕ ⊕	
BW 895/1	○ 1/4 - □ 1/4	
BW 900/30		150 mm
1202E	⊕	PH0x60-PH1x80-PH2x100 mm
1202EN	⊕	PH1x30 mm



5

BW 920/21	○	125 mm	BW 1048	250 mm
BW 920/22		250 mm	1771	18 mm
BW 910/16F		□ 3/8" - ■ 1/2"		



6

1201E	●	2,5x50-3x75-4x100-5,5x125-6,5x150 mm
1201EN	●	4x30 mm



3

BW 1082BM	⌘	160 mm
BW 1150BM	≡	180 mm
BW 1166BM	●	160 mm

## C22B

Baúles porta-herramientas de chapa



### C22B-0

022000150

~~212,50 €~~ **139,00 €**

720x320x310 mm

### C22BM-0

022000160

~~255,00 €~~ **169,00 €**

850x360x350 mm

### C22BL-0

022000170

~~345,00 €~~ **229,00 €**

1.010x410x400 mm

## BW C22E

022006130

~~170,00 €~~ **115,00 €**

**Beta**  
WORKER

**NUEVO**

Caja de herramientas con 3 cajones

- 3 cajones de 435x210x50 mm, montados sobre guías telescópicas de rodamientos
- Compartimento superior de 505x256x60 mm
- Cerradura centralizada frontal
- Asa en la tapa
- Tiradores laterales retráctiles para facilitar el transporte

n°	h	max
3	50 mm	5 kg



kg  
20

350 mm  
268 mm  
510 mm



## BW 2200E

022006201

~~576,00 €~~ **389,00 €**

**NUEVO**

Caja de herramientas con 3 cajones con surtido de 159 herramientas

- Termoformados de espuma incluidos

**Beta**  
WORKER

	BW 1048	250 mm
	BW 1128BMX	150 mm
	BW 1370	300 g
	BW 1692	5 m

1/4"

1/2"



BW 861/C61  
C21-1

BW 900/55  
BW 920/55  
BW 900/25  
BW 900/42  
BW 895/1

BW 900

BW 900/20  
BW 900/20L  
BW 920/25  
BW 920/22  
BW 910/16F  
BW 920A

4-4,5-5-5,5-6-7-8-9-10-11-12-13-14 mm  
50 mm  
100 mm  
250 mm  
3/8" - 1/2"  
13-14-15-16-17-18-19-21-22 mm

115



BW 42  
8-10-11-12-13-14-15-17-19 mm

BW 1082BM  
BW 1150BM  
1770A  
BW 1770RL  
160 mm  
180 mm  
9 mm  
x10

22



BW 96BPC/SC9  
1201E  
1201EN  
1202E  
1202EN  
BW 1253

1,5-2-2,5-3-4-5-6-8-10 mm  
2,5x50-3x75-4x100-5,5x125 mm  
4x30 mm  
PH1x80-PH2x100 mm  
PH1x30 mm  
3,5x100 mm

18

**2001/BZV** 020010151 ~~54,00 €~~ **35,90 €**

**Maletín porta-herramientas en textil técnico, vacío**

- Doble asa superior para un agarre óptimo
- Amplio bolsillo frontal porta-documentos con cierre de cremallera
- 20 prácticos compartimentos porta-herramientas (6 bolsillos y 14 bandas elásticas)
- Ojales porta-martillo
- Posibilidad de incluir la correa para el hombro C9/RT - 21090900 (pedir por separado)



380x290x60 mm

**2005PA/S** 020050020

~~36,00 €~~ **24,95 €**

**Cinturón porta-herramientas en textil técnico, vacío**



**2005MPU** 020050060

~~31,50 €~~ **21,50 €**

**Cinturón porta-herramientas en nailon, vacío**

- 5 grandes bolsillos para herramientas
- 1 bolsillo frontal para tijeras
- Hebilla con soporte para cinta adhesiva
- Cinturón ajustable de 70 a 120 cm



155x285x80 mm

**2005PA/U** 020050040

~~189,00 €~~ **125,00 €**

**Cinturón porta-herramientas con surtido de 17 herramientas para uso universal**



17

260x250x190 mm

- 96/SC9 9 Llaves allen acodadas Ø
- 111E 1 Llave inglesa 200 mm
- 1048N 1 Alicata multitoma regulable 250 mm
- 1128BMX 1 Tijeras de electricista de hojas rectas
- 1201E 2 Destornilladores planos 4x100-5,5x125 mm
- 1202E 2 Destornilladores Phillips® PH1x80-PH2x100 mm
- 1692 1 Cinta métrica 3 m

**2005MPU/E** 020050065

~~99,00 €~~ **66,50 €**

**Cinturón porta-herramientas con surtido de 5 herramientas**



155x285x80 mm

- 1128BMX 1 Tijeras de electricista de hojas rectas
- 1150BM 1 Alicata universal 180 mm
- 1201E 2 Destornilladores planos 3,5x100-4x100 mm
- 1202E 1 Destornillador Phillips® PH1x80 mm

**G3** 021030000

~~66,00 €~~ **44,50 €**

**Mini bolsa porta-herramientas en textil técnico, vacía**

- 1 bolsillo frontal exterior con cierre de cremallera
- 2 bolsillos laterales con bandejas porta-piezas pequeñas incluidas
- 1 práctico bolsillo trasero con cierre de velcro
- 1 panel porta-herramientas interior extraíble, con bandas elásticas en ambos lados
- Se suministra con correa para el hombro

890 g



230x110x320 mm



**¡UNA MINI BOLSA PORTA-HERRAMIENTAS PARA LLEVAR SIEMPRE CONTIGO!**

**Puerto USB para cargar dispositivos móviles (batería no incluida)**



**C5S**

021050100

~~57,00 €~~ **38,50 €**

900 g

**Mochila porta-herramientas en poliéster resistente, vacía**

- Asa doble en la parte superior central de la mochila para un agarre seguro y equilibrado
- 2 grandes bolsillos delanteros
- 2 amplios bolsillos interiores
- 2 correas de velcro para herramientas
- Práctica bolsa interna enrollable, compuesta por 4 paneles porta-herramientas
- Correas de hombro reforzadas ajustables
- Carga máxima: 15 kg



310x120x390 mm

**C6T**

021060010

~~229,00 €~~ **149,00 €**

4,5 kg

**Mochila-trolley porta-herramientas en textil técnico, con ruedas, vacía**

- Mango telescópico para el transporte
- Ruedas incorporadas a la estructura, con una cobertura antipolvo para cuando se usa como mochila
- 2 paneles porta-herramientas internos retirables
- Bolsillo interno para PC y 5 bolsillos externos
- Base de plástico resistente al agua



360x200x480 mm

**C7AT**

021070010

~~130,00 €~~ **87,90 €**
**NUEVO**
**Bolsa de herramientas en textil técnico para mantenimiento, vacía**

- Base reforzada con pies de goma
- Asa superior doble para un agarre seguro y equilibrado
- Gran bolsillo frontal para documentos con cierre de cremallera y compartimento adicional con doble velcro + cierre de clip
- Bolsillo lateral doble con cierre de velcro
- Amplio compartimento interior con bolsillo adicional para documentos
- Se suministra con correa acolchada ajustable para el hombro
- Apertura frontal con cremallera en ambos lados para un acceso rápido a las herramientas:
  - 29 compartimentos y 13 bandas elásticas para herramientas en la parte delantera
  - 33 compartimentos para herramientas en la parte trasera



2,4 kg

470x200x340 mm



- Compartimento acolchado para PC y tablet (tamaño de PC hasta L=370 mm y H=250 mm)

**C8B**

021080300

~~226,50 €~~ **149,00 €**

4,7 kg

**Trolley porta-herramientas en textil técnico para electricistas, vacío**

- Estructura rígida
- Mango telescópico para el transporte
- 4 ruedas pivotantes
- 1 panel porta-herramientas interno extraíble
- Bolsillo frontal con porta-tarjeta de identificación
- Fondo doble con porta-piezas pequeñas incluido
- 2 bolsillos exteriores laterales
- 2 ganchos extractores de alambre
- Mango inclinable para facilitar el acceso a las herramientas
- Posibilidad de cierre con candado (no incluido)



380x250x430 mm

**C11**

021110000

~~101,50 €~~ **68,50 €**
**Bolsa de herramientas en textil técnico, vacía**

- Base de plástico resistente al agua
- Bandas elásticas para herramientas
- Bolsillos interiores y exteriores para herramientas
- Porta-documentos integrado en el doble fondo de la cubierta



2 kg

410x230x250 mm

**C9DA**

021090005

~~110,00 €~~ **73,90 €**
**NUEVO**
**Bolsa de herramientas en textil técnico de gran apertura, vacía**

- Base de plástico duro resistente al agua
- Asa superior reforzada para un agarre seguro
- Bolsillo lateral doble con cierre de velcro
- Se suministra con correa acolchada ajustable para el hombro
- 2 compartimentos laterales para herramientas con grandes aperturas, para un acceso rápido y una perfecta visibilidad del contenido:
  - 22 bolsillos para herramientas y compartimento adicional con cierre de cremallera en la parte delantera
  - 14 bolsillos para herramientas y un compartimento adicional con cierre de cremallera en la parte trasera



1,9 kg



420x220x310 mm

**42**



Una forma elegante y ágil, con líneas esbeltas y más ligera al tacto, con el espesor de la cabeza reducido al mínimo posible, para trabajar correctamente en cualquier espacio. La fuerza, la resistencia y la rapidez de uso de la llave de Beta alcanzan valores aún más altos, para proporcionar a los usuarios la mejor llave posible. El proceso de producción se desarrolla en nuestros centros de Sovico y Sulmona, utilizando las tecnologías más avanzadas en cuanto a la automatización, así como a los profesionales más cualificados.

**FUERZA**

Los valores de par se duplicaron con creces con respecto a los requisitos de la norma ISO 1711.

**ERGONOMÍA**

La boca poligonal tiene un ángulo de 15° para proteger la mano. La forma se obtiene de un molde, sin doblarse posteriormente.

**RESISTENCIA**

Gran resistencia: en caso de uso inadecuado, la llave empieza a deformarse, sin romperse de repente.



**42/SC9I** 000421087 ~~93,50 €~~ **64,90 €**

**Juego de 9 llaves combinadas con una boca fija y otra de estrella en ángulo, en soporte compacto**

- Soporte compacto, práctico y fácil de transportar
- Identificación rápida de la medida de la llave
- Bloqueo seguro de la llave en el soporte

8-10-11-12-13-14-15-17-19 mm



**42/SP15** 000421078 ~~151,00 €~~ **99,95 €**

**Juego de 15 llaves combinadas con una boca fija y otra de estrella en ángulo, en soporte**

6-7-8-9-10-11-12-13-14-15-16-17-19-22-24 mm



**42/S26** 000421070 ~~368,00 €~~ **255,00 €**

**Juego de 26 llaves combinadas con una boca fija y otra de estrella en ángulo**

6-7-8-9-10-11-12-13-14-15-16-17-18-19-20-21-22-23-24-25-26-27-28-29-30-32 mm



**55/B8N** 000550160 ~~75,50 €~~ **49,95 €**

**Juego de 8 llaves fijas de dos bocas abiertas, en sobre enrollable de poliéster resistente**

6x7-8x9-10x11-12x13-14x15-16x17-18x19-20x22 mm



**55/B12N** 000550164

~~151,00 €~~ **99,95 €**

**Juego de 12 llaves fijas de dos bocas abiertas, en sobre enrollable de poliéster resistente**

6x7-8x9-10x11-12x13-14x15-16x17-18x19-20x22-21x23-24x26-25x28-30x32 mm



**90/S8** 000900162

~~121,50 €~~ **79,95 €**

**Juego de 8 llaves de estrella acodadas de dos bocas**

6x7-8x9-10x11-12x13-14x15-16x17-18x19-20x22 mm



**90/S12** 000900166

~~257,00 €~~ **169,50 €**

**Juego de 12 llaves de estrella acodadas de dos bocas**

6x7-8x9-10x11-12x13-14x15-16x17-18x19-20x22-21x23-24x26-25x28-30x32 mm





**141/B9** 001410069 ~~214,50 €~~ **145,00 €**

**Juego de 9 llaves combinadas rectas con carraca, en sobre enrollable de poliéster resistente**

8-10-11-12-13-14-15-17-19 mm



**142/SC9I** 001420087

~~280,00 €~~ **189,00 €**

**Juego de 9 llaves combinadas con carraca reversible, en soporte compacto**

8-10-11-12-13-14-15-17-19 mm



**142SN/SC9** 001420259

~~321,00 €~~ **209,00 €**

**Juego de 9 llaves combinadas articuladas con carraca, en soporte compacto**

8-10-11-12-13-14-15-17-19 mm



**192/S2** 001920070

~~78,50 €~~ **52,90 €**

**Juego de 2 llaves de estrella dobles con carraca reversible**



**8 MEDIDAS EN 2 LLAVES**



**186 8-32** 001860008

~~56,00 €~~ **37,90 €**

**Llave de autoapriete para hexágonos de 8 a 32 mm**

Ideal para tornillos con cabeza de perfil: Spline, cuadrado, Torx®, hexagonal; incluso en tornillos dañados



**L 260 mm**

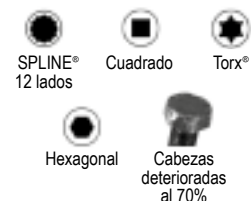

**TAMBIÉN SE PUEDE UTILIZAR PARA APRETAR TORNILLOS DESGASTADOS O DAÑADOS**

# LLAVES INGLESAS CON ESCALA GRADUADA

# 111E

Cabeza inclinada a 15° para maniobrar incluso en los espacios más difíciles, como nuestras icónicas llaves combinadas 42

15°



Doble marcado láser en mm/pulgadas

Dimensiones reducidas de la cabeza con la mordaza completamente abierta

**LAS LLAVES INGLESAS BETA 111 permiten atornillar y desatornillar tuercas y pernos de diferentes tamaños gracias a la mordaza móvil, regulable mediante el rodillo colocado en el centro**

Fabricada en aleación de acero de alto rendimiento para una **alta resistencia mecánica a la torsión**

Tratamiento térmico dedicado para una excelente **resistencia al desgaste**

El estudio de la nueva ergonomía ha permitido tener una **reducción de peso del 20%**

Orificio en el mango para colgar la llave

111E

Llave inglesa con escala graduada, rotación de ajuste a la derecha, CROMADA



	L mm	L"	A max mm		€
111E 100	100	4	15	001110110	<del>21,20 €</del> <b>14,50 €</b>
111E 150	150	6	24	001110115	<del>22,20 €</del> <b>14,95 €</b>
111E 200	200	8	29	001110120	<del>27,50 €</del> <b>18,50 €</b>
111E 250	250	10	34	001110125	<del>33,00 €</del> <b>22,50 €</b>
111E 300	300	12	40	001110130	<del>43,50 €</del> <b>29,50 €</b>
111E 380	380	15	45	001110138	<del>85,50 €</del> <b>57,50 €</b>
111E 450	450	18	54	001110145	<del>134,00 €</del> <b>90,50 €</b>
111E 600	600	24	62	001110160	<del>185,50 €</del> <b>119,95 €</b>

111ER

Llave inglesa con escala graduada y MORDAZA REVERSIBLE, para tubos, rotación de ajuste a la derecha, CROMADA



	L mm	L"	A max mm	Ø max mm		€
111ER 200	200	6	29	3/4	001110520	<del>37,50 €</del> <b>25,50 €</b>
111ER 250	250	8	34	1	001110525	<del>46,50 €</del> <b>31,50 €</b>
111ER 300	300	10	40	1.1/4	001110530	<del>70,50 €</del> <b>47,50 €</b>

111CM

Llave inglesa corta con MAYOR APERTURA, rotación de ajuste a la derecha, CROMADA



	L mm	L"	A max mm		€
111CM 170	170	6	32	001110770	<del>41,50 €</del> <b>27,90 €</b>
111CM 220	220	8	38	001110722	<del>48,50 €</del> <b>32,90 €</b>
111CM 270	270	10	46	001110727	<del>65,00 €</del> <b>43,90 €</b>

96BP-CL/SC9

000961619

~~56,00 €~~ **37,90 €**

Juego de 9 llaves allen acodadas con cabeza esférica, modelo largo, de colores

Ø mm	L mm	Ø mm	L mm
1,5	91	5	163
2	102	6	185
2,5	113	8	206
3	128	10	231
4	143		

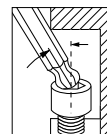

**MODELO EXTRA LARGO +30%**

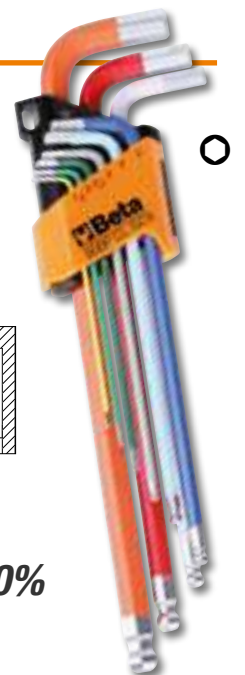

**96/SC9**

000960374

~~21,70 €~~ **14,90 €**

**Juego de 9 llaves allen  
acodadas**

Ø mm	L mm
1,5	45
2	50
2,5	57
3	64
4	72
5	83
6	94
8	105
10	119



**COMPACTO**

**96BPC/SC9**

000960354

~~38,50 €~~ **25,90 €**

**Juego de 9 llaves allen  
acodadas con cabeza esférica**

Ø mm	L mm
1,5	79
2	84
2,5	89
3	99
4	108
5	126
6	148
8	168
10	187

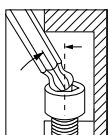

**97BTX/SC8**

000970164

~~82,50 €~~ **55,50 €**

**Juego de 8 llaves acodadas  
con cabeza esférica para  
tornillos Torx®**

Ø mm	L mm
T9	62
T10	71
T15	81
T20	92
T25	94
T27	105
T30	114
T40	129

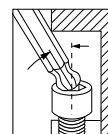

**96LBP/SC9**

000961354

~~45,00 €~~ **30,50 €**

**Juego de 9 llaves allen  
acodadas con cabeza esférica,  
modelo largo**

Ø mm	L mm
1,5	90
2	100
2,5	112
3	127
4	144
5	163
6	184
8	204
10	230

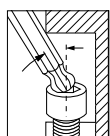

**MODELO  
EXTRA LARGO  
+30%**

**97BTXL/SC8**

000970364

~~94,50 €~~ **63,50 €**

**Juego de 8 llaves acodadas  
con cabeza esférica  
para tornillos Torx®,  
modelo largo**

Ø mm	L mm
T9	80
T10	86
T15	100
T20	110
T25	126
T27	140
T30	160
T40	176

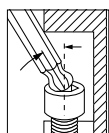

**MODELO  
EXTRA LARGO  
+25%**

**97BRTXL/SC8**

000970464

~~94,50 €~~ **63,50 €**

**Juego de 8 llaves acodadas  
con cabeza esférica para tornillos  
Tamper Resistant Torx®,  
modelo largo**

Ø mm	L mm
T9	80
T10	86
T15	100
T20	110
T25	126
T27	140
T30	160
T40	176

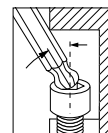

**NUEVO**

**MODELO  
EXTRA LARGO  
+25%**

**96T/S5P**

000960946

~~67,00 €~~ **45,50 €**

**Juego de 5 llaves allen  
con mango en T**

○ 2,5-3-4-5-6 mm



**97TTX/S6**

000970791

~~97,50 €~~ **65,50 €**

**Juego de 6 llaves Torx®  
con mango en T**

○ T10-T15-T20-  
T25-T30-T40



951/S6

009510687

166,00 €

109,95 €

Juego de 6 llaves en T con tres extremos allen

○ 2,5-3-4-5-6-8 mm



951GP/S6

009511687

184,50 €

124,95 €

Juego de 6 llaves con mango en T con un extremo allen

○ 3-4-5-6-8-10 mm

NUEVO

La llave Beta 951GP es la referencia para un ajuste de tornillos rápido y preciso. Diseñada para satisfacer algunos requisitos clave en el mundo de las carreras: desarrollar altos valores de par y garantizar un apriete rápido.



862F/A7

008620950

53,00 €

35,90 €

Juego de 7 puntas para vasos hexagonales magnéticos, en estuche de bolsillo



862F ○ 5,5-6-7-8-10-12-13 mm



862XP/A16

008620960

60,00 €

39,95 €

Juego de 16 puntas de impacto, en estuche de bolsillo



- ⊕ PH2(x2)-PH3
- ⊕ PZ2(x2)-PZ3
- ⊕ T20-T25(x2)-T30(x2)-T40(x2)
- 4-5-6 mm

NUEVO



867/C52

008670901

142,50 €

94,95 €

Surtido de 52 puntas de 10 mm y 2 accesorios, en maletín de plástico

	867PE	○ 4-5-6-7-8-10-12 mm
	867PE/L	○ 4-5-6-7-8-10-12 mm
	867XZN	○ M5-M6-M8-M10-M12
	867XZN/L	○ M5-M6-M8-M10-M12
	867TX	⊕ T20-T25-T30-T40-T45-T50-T55
	867TX/L	⊕ T20-T25-T30-T40-T45-T50-T55
	867RTX	⊕ T20-T25-T30-T40-T45-T50-T55
	867RTX/L	⊕ T20-T25-T30-T40-T45-T50-T55
	867/1	○ 10 mm - □ 3/8"
	867/2	○ 10 mm - □ 1/2"



1600Q 8

016000008

32,50 €

21,95 €

Llave de cruz para cuadros de maniobra

La llave puede utilizarse para el mantenimiento en muchos sectores, como el eléctrico, la fontanería, la ventilación y el gas



## ¡EL DESTORNILLADOR BETA EVOX PRÁCTICO Y ERGONÓMICO SE CONVIERTE EN ELÉCTRICO!

## Beta **EVX-E**



**Duración:** con un solo ciclo de carga puede apretar hasta 1.000 tornillos



**Practicidad:** el tamaño reducido y los LED frontales lo hacen perfecto para trabajar en espacios reducidos y poco iluminados.

**Agarre perfecto:** se adapta a la mano y favorece un agarre firme y cómodo, tanto en uso eléctrico como manual, reduciendo la fatiga de manos y muñecas.

**Versatilidad:** se adapta a cualquier necesidad. Se suministra con un estuche para colgar en el cinturón, con un juego de 6 puntas con huellas mixtas. También se puede utilizar con todo tipo de puntas estándar con una llave hexagonal de 1/4".

**JUEGO DE 6 PUNTAS**

1/4



**1210E/GE**

012100701

~~150,00 €~~

**99,95 €**

**Destornillador eléctrico Evox-E con puntas**



- Herramienta de aproximación; par de apriete máximo en modo eléctrico 1,2 Nm
- Excelente resistencia mecánica, resiste hasta 12 Nm (apriete manual)
- Más de 1.000 atornillados por ciclo de carga
- Batería de litio de 3,7 V, 2.300 mAh y 250 rpm
- Portapuntas magnético de 1/4"
- Compatible con todas las puntas estándar
- Carga mediante cable USB-C (incluido)
- Conector USB-C protegido por tapón de rosca
- Anillo de LEDs frontales para una mejor visibilidad del punto de trabajo
- Al cargar, los 4 LEDs indican el estado de carga (25% - 50% - 75% - 100%)
- La presión simultánea de los dos botones indica el estado de carga de la batería
- Mango ergonómico, de nailon, inspirado en el destornillador Evox
- Botones de operación integrados y sellados
- Práctico estuche para cinturón con bolsillos (se incluyen 6 puntas con huellas mixtas)

**1211E/GE**

012110701

~~160,00 €~~

**106,95 €**

**Destornillador eléctrico Evox-E con puntas aisladas**

⚠ 1000 V

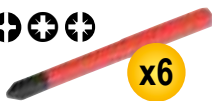

Para que sea un destornillador aislado, las puntas que se utilicen tienen que ser siempre aisladas

**BW 860EA/31**

008606992

~~27,50 €~~

**18,50 €**

**NUEVO**

**Juego de 30 puntas con portapuntas magnético, en estuche de plástico**



31

	BW 861LP	●	0,5x3-0,6x4,5-0,8x5,5-1,0x5,5-1,2x6,5-1,6x8 mm
	BW 861PH	⊕	PH1-PH2-PH3
	BW 861PZ	⊕	PZ1-PZ-PZ3
	BW 861PE	○	2-3-4-5-6-8 mm

	BW 861TX	⊗	T8-T9-T10-T15-T20-T25-T27-T30-T40
	BW 861PQ	○	1-2-3 mm
	BW 882M1	○	1/4 - ● 1/4



**860MIX/A31**

008600902

~~81,50 €~~

**54,95 €**

**Juego de 30 puntas con portapuntas magnético, en estuche de bolsillo**

1/4

31

- 860LP 0,5x3-0,6x4,5-0,8x5,5-1,0x5,5-1,2x6,5 mm
- 860PE 2-2,5-3-4-5-6-8-10 mm
- ⊕ 860PH PH0-PH1-PH2-PH3-PH4
- ⊗ 860RTX T9-T10-T15-T20-T25-T27-T30-T40
- ⊕ 860PZ PZ1-PZ2-PZ3-PZ4
- ⊗ 882MSR/50 ○ 1/4 ● 1/4



**860/C27**

008600880

~~90,00 €~~

**59,95 €**

**Surtido de 25 puntas, 1 adaptador y 1 carraca reversible con portapuntas, en estuche de bolsillo**

1/4

27

- 860LP 0,5x3-1,0x5,5-1,2x6,5 mm
- 860PE 2-2,5-3-4-5-6 mm
- ⊕ 860PH PH1-PH2(x2)-PH3
- ⊗ 860TX T6-T8-T10-T15-T20-T25-T30-T40
- ⊕ 860PZ PZ1-PZ2(x2)-PZ3
- ⊗ 860/55 100 mm
- ⊗ 892/0



**1203E/D8P** 012031018 

~~45,50 €~~ **29,95 €**
**Juego de 8 destornilladores**

 1201E 2,5x50-3x75-4x100-5,5x100-6,5x150 mm  
 1202E PH0x60-PH1x80-PH2x100 mm

**1203E/D10N** 012031019 

~~58,00 €~~ **38,95 €**
**Juego de 10 destornilladores**

 1201E 2,5x50-3x75-4x100-5,5x150-6,5x150 mm  
 1202E PH0x60-PH1x80-PH2x100 mm  
 1201E/N 4x30 mm  
 1202E/N PH1x30 mm

**1207E/TX-D7** 012071207 

~~58,50 €~~ **39,50 €**
**Juego de 7 destornilladores**

1207E/TX T6-T8-T10-T15-T20-T25-T30

**Beta** **EVOLX**
**¡LA EVOLUCIÓN DEL DESTORNILLADOR!**

**1243/D7** 012430017

~~126,00 €~~ **84,90 €**
**Juego de 7 destornilladores de varilla pasante hexagonal**

 1241 5,5x100-6,5x125-1,2x8x150-1,6x10x200 mm  
 1242 PH1x100-PH2x100-PH3x150 mm

**1256/C36-2** 012560100

~~72,00 €~~ **48,50 €**
**Microdestornillador bimataterial con 36 puntas intercambiables de 4 mm y prolongación magnética**
**38**

	1256TX	T3-T4-T5-T6-T7-T8-T9-T10-T15
	1256RTX	T6-T7-T8-T9-T10
	1256LP	0,8-1,2-1,5-1,8-2-2,5-3-3,5-4 mm
	1256PE	0,7-0,9-1,3-1,5-2 mm
	1256PH	PH000-PH00-PH0-PH1
	1256PZ	PZ000-PZ00-PZ0-PZ1
	1256/20	
	1256/30	

**1257LPH/S8** 012570210 

~~76,50 €~~ **49,95 €**
**Juego de 8 microdestornilladores planos y Phillips®, en estuche de plástico rígido**

 1257PH PH00-PH0-PH1  
 1257LP 0,4x2-0,4x2,5-0,5x3-0,6x3,5-0,8x4 mm

**1295/C14** 012950108

~~164,00 €~~ **109,00 €**
**Destornillador de golpe con 14 puntas y 1 vaso portapuntas**

		866LP	1,2x6,5-1,6x10 mm
		866PH	PH2 - PH3
		866PZ	PZ2 - PZ3
		866PE	5-6 mm

		866TX	T27-T30-T40-T45-T50-T55
		895/6	□ 1/2 - ○ 5/16
		1295	■ 1/2



**900/55Z** 009000882 ~~45,50 €~~ **30,50 €**

**Carraca reversible con cuadrado macho de 1/4"**

• Mecanismo de 72 dientes

**15 DIENTES SIEMPRE EN CONTACTO**

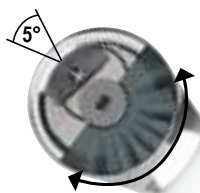

**CABEZA MÁS COMPACTA**

L mm	Ø mm	A mm	■
126	25	23	1/4"

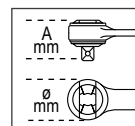

**Carraca reversible con cuadrado macho**

• Mecanismo de 72 dientes



	L mm	Ø mm	A mm	■		€
<b>910/55</b>	200	30	33	3/8"	009100882	<del>53,50 €</del> <b>35,95 €</b>
<b>920/55</b>	275	40	43	1/2"	009200882	<del>62,00 €</del> <b>39,95 €</b>

**928/55** 009280862 ~~194,50 €~~ **129,00 €**

**Carraca reversible con cuadrado macho de 3/4"**

• Mecanismo de 72 dientes

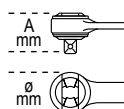

L mm	Ø mm	A mm	■
510	58	59	3/4"

**900/C39N** 009000947

~~213,00 €~~ **143,00 €**



**Surtido de 11 vasos hexagonales, 21 puntas, 6 accesorios y 1 carraca reversible, en estuche de plástico**



**900/C39U** 009001947

~~215,00 €~~ **145,00 €**



**Surtido de 11 vasos multihuello, 21 puntas, 6 accesorios y 1 carraca reversible, en estuche de plástico**



Icon	Code	Icon	Dimensions	Quantity
	900		5-5,5-6-7-8-9-10-11-12-13-14 mm	11
	900/20		50 mm	1
	900/20L		100 mm	1
	900/25			1
	900BG/30C		128 mm	1
	892/0		■ 1/4 - ● 1/4	1
	895/1		○ 1/4 - □ 1/4	1
	861LP		● 0,6x4,5-1,2x6,5-1,2x8 mm	3
	861PH		⊕ PH1-PH2-PH3	3
	861PZ		⊕ PZ1-PZ2-PZ3	3
	861PE		○ 2,5-3-4-5-6 mm	5
	861RTX		⊕ T10-T15-T20-T25-T27-T30-T40	7
	900/55Z		126 mm	1

Icon	Code	Icon	Dimensions	Quantity
	900U		mm 5-5,5-6-7-8-9-10-11-12-13-14 mm " 13/64-7/32-1/4-9/32-5/16-11/32-3/8-7/16-15/32-1/2-9/16	11
			XZN M6-M8-M10-M12-M14-M16-M18	
			TX E7-E8-E10-E12-E14-E16-E18	
	900/20		50 mm	1
	900/20L		100 mm	1
	900/25			1
	900BG/30C		128 mm	1
	892/0		■ 1/4 - ● 1/4	1
	895/1		○ 1/4 - □ 1/4	1
	861LP		● 0,6x4,5-1,2x6,5-1,2x8 mm	3
	861PH		⊕ PH1-PH2-PH3	3
	861PZ		⊕ PZ1-PZ2-PZ3	3
	861PE		○ 2,5-3-4-5-6 mm	5
	861RTX		⊕ T10-T15-T20-T25-T27-T30-T40	7
	900/55Z		126 mm	1

**BW 903E/C42**

009036042

~~59,00 €~~ **39,95 €**
**NUEVO**

Surtido de 13 vasos hexagonales, 18 puntas, 4 llaves allen acodadas y 7 accesorios, en maletín de plástico

14"

42



	BW 900	○	4-4,5-5-5,5-6-7-8-9-10-11-12-13-14 mm
	BW 900E/55	⊕	126 mm
	BW 900/25		
	BW 900/20		50 mm
	BW 900/20L		100 mm
	BW 900/42		115 mm
	BW 900/30		150 mm

	BW 96	○	1,3-1,5-2-2,5 mm
	BW 895/1	□	1/4 - ○ 1/4
	BW 861LP	●	0,6x4-0,8x5,5-1,2x6,5 mm
	BW 861PH	⊕	PH1-PH2-PH3
	BW 861PZ	⊕	PZ1-PZ2-PZ3
	BW 861PE	○	3-4-5-6 mm
	BW 861TX	⊕	T10-T15-T20-T25-T30

**BW 903E/C98**

009036098

~~191,00 €~~ **129,00 €**
**NUEVO**

Surtido de 45 vasos hexagonales, 35 puntas, 4 llaves allen acodadas y 14 accesorios, en maletín de plástico

14" 12"

98



14"

	BW 900	○	4-4,5-5-5,5-6-7-8-9-10-11-12-13-14 mm
	BW 900L	○	6-7-8-9-10-11-12-13 mm
	BW 900E/55	⊕	126 mm
	BW 900/25		
	BW 900/20		50 mm
	BW 900/20L		100 mm
	BW 900/30		150 mm
	BW 900/42		115 mm

12"

	BW 920A	○	10-11-12-13-14-15-16-17-18-19-20-21-22-24-27-30-32 mm
	BW 920AL	○	14-15-17-19-22 mm
	BW 956C	○	16 mm (5/8") - 21 mm (13/16")
	BW 920E/55	⊕	264 mm
	BW 920/25		
	BW 920/21		125 mm
	BW 920/22		250 mm

	BW 910/16F	□	3/8" - ■ 1/2"
	BW 895/6	□	1/2" - ○ 5/16"
	BW 895/1	□	1/4" - ○ 1/4"
	BW 892/0	●	1/4" - ■ 1/4"
	BW 861PH	⊕	PH1-PH2
	BW 861PZ	⊕	PZ1-PZ2
	BW 861PE	○	3-4-5-6 mm

	BW 861LP	●	0,6x4-0,8x5,5-1,2x6,5 mm
	BW 861TX	⊕	T10-T15-T20-T25-T27-T30
	BW 866LP	●	1,6x8-1,6x10-2,0x12 mm
	BW 866PH	⊕	PH3-PH4
	BW 866PZ	⊕	PZ3-PZ4
	BW 866PE	○	7-8-10-12-14 mm
	BW 866TX	⊕	T40-T45-T50-T55-T60-T70
	BW 96	○	1,3-1,5-2-2,5 mm

**920A/C17M**

009200924

~~356,00 €~~ **239,00 €**

Surtido de 17 vasos hexagonales y 5 accesorios, en termoformado de espuma, en caja de metal

12"

22

	920A	○	10-11-12-13-14-15-16-17-18-19-20-21-22-24-27-30-32 mm
	920/21		125 mm
	920/22		255 mm
	920/25		
	920/42		305 mm



Con carraca reversible (920/55)



### BW 923E-TX/C18

009236018

**NUEVO**



~~87,00 €~~ **58,95 €**

Surtido de 18 vasos con punta Torx®, en maletín de plástico

1 1/2" 18

**Beta**  
WORKER



 55 mm	BW 920TX	⊙ T20-T25-T27-T30-T40-T45-T50-T55-T60-T70
 100 mm	BW 920TX-L	⊙ T20-T25-T27-T30-T40
 140 mm	BW 920TX-XL	⊙ T45-T50-T55

### BW 913E/C33

009136033

**NUEVO**









~~102,00 €~~ **68,95 €**

Surtido de 28 vasos hexagonales y 5 accesorios, en maletín de plástico

3/8" 33

**Beta**  
WORKER



	BW 910A	⊙ 6-7-8-9-10-11-12-13-14-15-16-17-18-19-20-21-22-24 mm
	BW 910AL	⊙ 8-9-10-12-13-14-17-19 mm
	BW 956C	⊙ 16 mm (5/8") 21 mm (13/16")
	BW 910E/55	⊕ 200 mm
	BW 910/25	
	BW 910/20	75 mm
	BW 910/22	150 mm
	BW 920/15F	□ 1/2" - ■ 3/8"

### BW 923E-PE/C18

009236028

**NUEVO**



~~102,00 €~~ **68,95 €**

Surtido de 18 vasos con punta allen, en maletín de plástico

1 1/2" 18

**Beta**  
WORKER



 55 mm	BW 920PE	⊙ 4-5-6-7-8-10-12-14-17-19 mm
 100 mm	BW 920PE-L	⊙ 4-5-6-7-8 mm
 140 mm	BW 920PE-XL	⊙ 10-12-14 mm

### BW 923E/C25

009236025

**NUEVO**







~~114,00 €~~ **76,95 €**

Surtido de 20 vasos hexagonales y 5 accesorios, en maletín de plástico

1 1/2" 25

**Beta**  
WORKER



	BW 920A	⊙ 8-9-10-11-12-13-14-15-16-17-18-19-20-21-22-23-24-27-30-32 mm
	BW 920E/55	⊕ 264 mm
	BW 920/25	
	BW 920/21	125 mm
	BW 920/22	250 mm
	BW 910/16F	□ 3/8" - ■ 1/2"

## BW 903E/C170

009036170

354,00 € 239,00 €

**NUEVO**

Surtido de 74 vasos hexagonales, 42 puntas, 30 vasos con punta, 7 llaves allen acodadas y 17 accesorios, en maletín de plástico

1/4" 3/8" 1/2" 170



1/4"		BW 900	○	4-4,5-5-5,5-6-7-8-9-10-11-12-13-14 mm
		BW 900L	○	4-5-6-7-8-9-10 mm
		BW 900E/55	⊗	126 mm
		BW 900/25		
		BW 900/20		50 mm
		BW 900/20L		100 mm
		BW 900/30		150 mm
		BW 900/42		115 mm
		BW 900FTX	⊗	E4-E5-E6-E7-E8
		BW 900LP	●	0,8x4-1,0x5,5-1,2x6,5-1,2x8 mm
		BW 900PH	⊕	PH0-PH1-PH2
		BW 900PZ	⊕	PZ0-PZ1-PZ2
		BW 900ME	○	3-4-5-6 mm
		BW 900TX	⊗	T08-T09-T10-T15-T20-T25-T27-T30
	BW 900RTX	⊗	T08-T09-T10-T15-T20-T25-T27-T30	

3/8"		BW 910A	○	10-11-12-13-14-15-16-17-18-19 mm
		BW 910AL	○	10-11-12-13-14-15 mm
		BW 910FTX	⊗	E10-E11-E12-E14-E16
		BW 956E	○	18 mm (11/16")
		BW 910E/55	⊗	200 mm
	BW 910/25			
	BW 910/22		150 mm	

1/2"		BW 920A	○	10-11-12-13-14-15-16-17-18-19-20-21-22-24-27-30-32 mm
		BW 920AL	○	16-17-18-19-22 mm
		BW 920FTX	⊗	E18-E20-E24
		BW 956C	○	16 mm (5/8") - 21 mm (13/16")
		BW 920E/55	⊗	264 mm
		BW 920/25		
		BW 920/21		125 mm
		BW 920/22		250 mm
	BW 910/16F		□ 3/8" - ■ 1/2"	

	BW 96	○	0,9-1,5-2-2,5-3-4-5 mm
	BW 895/4	□ 3/8" - ○ 5/16"	
	BW 895/6	□ 1/2" - ○ 5/16"	
	BW 895/1	○ 1/4" - □ 1/4"	
	BW 892/0	● 1/4" - ■ 1/4"	
	BW 861RTX	⊗	T9-T10-T15-T20-T25-T27-T30-T40
	BW 861TX	⊗	T6-T7-T8
	BW 861RIBE	⊗	7-8-9 mm
	BW 861XZN	⊗	5-6-8 mm
	BW 866LP	●	1,6x8-1,6x10-2,0x12 mm
	BW 866PH	⊕	PH3-PH4
	BW 866PZ	⊕	PZ3-PZ4
	BW 866PE	○	7-8-10-12-14 mm
	BW 866TX	⊗	T40-T45-T50-T55-T60-T70
	BW 866RTX	⊗	T40-T45-T50-T55-T60-T70

## BW 928E/C17

009286017

346,00 € 234,00 €

**NUEVO**

Surtido de 12 vasos hexagonales y 5 accesorios, en maletín de plástico

3/4" 17



	BW 928A	○	22-24-27-30-32-34-36-38-41-46-50-55 mm
	BW 928/55	⊗	500 mm
	BW 928/25		
	BW 928/21		100 mm
	BW 928/22		200 mm
	BW 928/42		455 mm

## 928A/C12

009280955

895,00 € 599,00 €

Surtido de 12 vasos hexagonales y 5 accesorios, en caja de metal

3/4" 17



928A	○	22-24-27-30-32-34-36-38-41-46-50-55 mm
928/21		200 mm
928/22		380 mm
928/25		
928/42		450 mm
928/55	⊗	

## NUEVO

### LA NUEVA LLAVE DINAMOMÉTRICA QUE NO NECESITA PUESTA A CERO

Aunque la llave no se descargue, se garantiza igualmente el número de ciclos, la durabilidad y la precisión de apriete que marca la norma de referencia.

Para confirmar estos parámetros, el departamento de I+D de Beta Utensili ha llevado a cabo numerosas pruebas de durabilidad en los laboratorios de la empresa y entre cientos de usuarios finales.

Este resultado se ha obtenido a través de:

- Uso de materiales con las mayores prestaciones actualmente disponibles
- Tratamientos térmicos especiales en los componentes internos

### 666

Llave dinamométrica de clic con carraca reversible, para aprietes a la derecha, precisión de apriete  $\pm 3\%$

1/4" 3/8" 1/2"

UNI EN ISO 6789



	Nm	■	L mm		📄	€
<b>666/2</b>	5÷25	1/4"	273	0,05	006660702	<del>280,00 €</del> <b>189,00 €</b>
<b>666/2X</b>	5÷25	3/8"	273	0,05	006660703	<del>280,00 €</del> <b>189,00 €</b>
<b>666/5</b>	10÷50	3/8"	342	0,25	006660705	<del>236,00 €</del> <b>157,00 €</b>
<b>666/10</b>	20÷100	3/8"	385	0,25	006660710	<del>238,00 €</del> <b>159,00 €</b>
<b>666/10X</b>	20÷100	1/2"	385	0,25	006660711	<del>243,00 €</del> <b>165,00 €</b>
<b>666/20</b>	40÷200	1/2"	471	0,5	006660720	<del>259,00 €</del> <b>175,00 €</b>
<b>666/30</b>	60÷300	1/2"	600	1	006660730	<del>294,00 €</del> <b>199,00 €</b>



## ZERO-RESET

### 100% FABRICADO EN ITALIA

La llave dinamométrica Zero-Reset ha sido completamente diseñada y desarrollada internamente y se fabrica en las plantas de Beta Utensili en Italia, utilizando componentes 100% de fabricación italiana.

**TECNOLOGÍA ZERO-RESET:** gracias a los materiales de mayor rendimiento y a los mejores tratamientos térmicos del resorte y de los componentes del sistema de ajuste, ya no es necesario volver al ajuste mínimo al final de cada ciclo de funcionamiento.

**FACILIDAD DE AJUSTE:** la escala graduada permite configurar fracciones mínimas de intervalo (en décimas de Nm/lbf.ft).

**VISIBILIDAD MEJORADA:** escala graduada doble para una visibilidad más clara y sencilla del par.

**601C** 006010100 ~~236,50 €~~ **159,00 €**

### Goniómetro digital para aprietes angulares

- Para efectuar aprietes de tornillos con tensiones establecidas previamente mediante la medida del ángulo de torsión
- Dotado de indicador acústico (BUZZER) e indicadores luminosos (LEDS) que señalizan la aproximación y el alcance del ángulo seleccionado
- Para aprietes a la derecha y a la izquierda
- Precisión ángulo:  $\pm 2\%$
- Resolución:  $0,1^\circ$
- 9 valores de ángulo preseleccionables
- 50 mediciones preseleccionables
- Se suministra en estuche de ABS
- Alimentación: 2 baterías AAA (incluidas)



**605DGT/2** 006050302 ~~270,00 €~~ **179,00 €**

**NUEVO**

**Llave dinamométrica electrónica con carraca reversible, para aprietes a la derecha y a la izquierda, precisión de apriete ±3% (derecha) y ±4% (izquierda)**

- Modo de medición dual: retención de pico y seguimiento
- Los indicadores luminosos y un sonido intermitente informan al usuario que se ha alcanzado el par preestablecido
- Fuente de alimentación: 1 pila AAA de 1,5 V (incluida)



Nm	kgcm	lbf.ft	■	L mm	
4÷20	10÷204	0,75÷14,75	1/4"	210	0,01



**605E**

**1/4"**

UNI EN 26789 ISO 6789

**Llave dinamométrica con carraca reversible, para aprietes a la derecha y a la izquierda, precisión de apriete ±6%**



	Nm	kgfm	lbf.ft	■	L mm		■	€
<b>605E/5</b>	1÷5	0,1÷0,5	10÷45	1/4"	190	0,05	006050105	<del>227,50 €</del> <b>149,00 €</b>
<b>605E/10</b>	2÷10	0,2÷1,0	18÷90	1/4"	190	0,1	006050110	<del>243,50 €</del> <b>159,00 €</b>

**610/5** 006100025 ~~186,00 €~~ **125,00 €**

**1/2"**

- Valores de par seleccionables: 90 - 100 - 110 - 120 - 130 Nm
- Selección del par muy rápida
- Cubre el apriete de la mayoría de llantas de coches del mercado

UNI EN 26789 ISO 6789

**Llave dinamométrica de resorte con carraca reversible, con 5 valores predeterminados, para aprietes a la derecha, precisión de apriete ±4%**

L mm	A mm
490	39



**610L**

**1/2"**

L mm	L1 mm
470	80

UNI EN ISO 6789

**Llave dinamométrica de resorte con palanca en L, con 5 valores predeterminados, para aprietes a la derecha, precisión de apriete ±4%**

- Selección del par muy rápida
- Cubre el apriete de la mayoría de llantas de coches del mercado



**610L/5** 006100125

~~166,00 €~~ **109,00 €**

Valores de par seleccionables: 90 - 100 - 110 - 120 - 130 Nm

**610L/5L** 006100150

~~178,00 €~~ **119,00 €**

Valores de par seleccionables: 120 - 140 - 160 - 180 - 200 Nm

**677/C**

**677/C800** UNI EN 26789 ISO 6789

**Llave dinamométrica de desembrague con carraca simple, para aprietes a la derecha y a la izquierda, precisión de apriete ±4%, en caja**

La llave dinamométrica Beta 677/C es especialmente adecuada para un uso intensivo con pares de apriete elevados. El mecanismo de desembrague advierte al usuario que se ha alcanzado el par de apriete ajustado doblando la llave en el punto de unión unos 20°

- Llave compuesta por dos partes: barra dinamométrica con carraca y sistema de desbloqueo con ajuste de par

**3/4"**



	Nm	kgfm	lbf.ft	■	L mm		■	€
<b>677/C600</b>	120÷600	12÷60	100÷450	3/4"	1.059	10	006770607	<del>1.186,00 €</del> <b>799,00 €</b>
<b>677/C800</b>	200÷800	20÷80	150÷600	3/4"	1.319	10	006770612	<del>1.235,00 €</del> <b>829,00 €</b>
<b>677/C1000</b>	300÷1000	30÷100	200÷750	3/4"	1.554	20	006770616	<del>1.310,00 €</del> <b>879,00 €</b>

## 1692

*Cinta métrica, carcasa en bimaterial en ABS antichoque, cinta de acero, clase de precisión II*



	L m	S mm		€	
<b>1692/2</b>	2	16	016920052	<del>6,30 €</del>	<b>4,25 €</b>
<b>1692/3</b>	3	16	016920053	<del>6,75 €</del>	<b>4,95 €</b>
<b>1692/5</b>	5	19	016920055	<del>10,00 €</del>	<b>6,95 €</b>
<b>1692/8</b>	8	25	016920058	<del>17,20 €</del>	<b>11,95 €</b>

## 1691MG

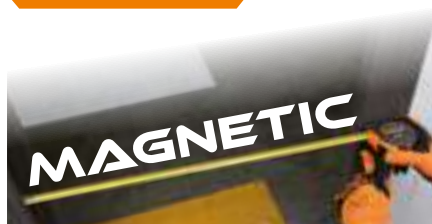

*Cinta métrica con imán fijo, carcasa en bimaterial en ABS antichoque, cinta de acero, clase de precisión II*



	L m	S mm		€	
<b>1691MG/5</b>	5	25	016910405	<del>14,80 €</del>	<b>9,95 €</b>
<b>1691MG/8</b>	8	25	016910408	<del>20,10 €</del>	<b>13,25 €</b>
<b>1691MG/10</b>	10	25	016910410	<del>22,20 €</del>	<b>14,95 €</b>

## 1650

*Calibre de cursor de acero inoxidable templado, en estuche de plástico*

- Lectura vigesimal
- Bloqueo de resorte

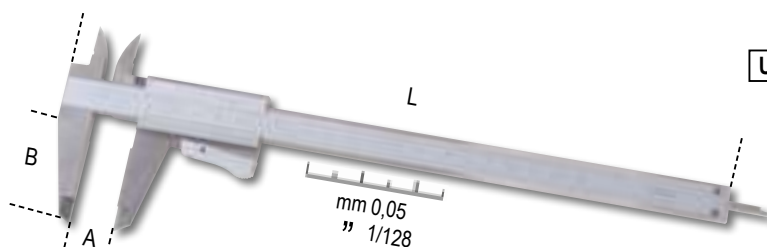

DIN 862

UNI EN ISO 13385-1



	A max mm	L mm	B mm	G mm		€	
<b>1650/150</b>	150	150	40	0,05-1/128	016500001	<del>62,50 €</del>	<b>42,50 €</b>
<b>1650/200</b>	200	290	49	0,05-1/128	016500002	<del>88,00 €</del>	<b>59,50 €</b>

## 1651DGTB

*Calibre de cursor digital*

- Lectura centesimal
- Bloqueo de tornillo del cursor
- Conversión mm/pulgadas
- Ajuste a cero en cualquier posición
- Varilla de profundidad cuadrada hasta 300 mm
- En estuche rígido de plástico

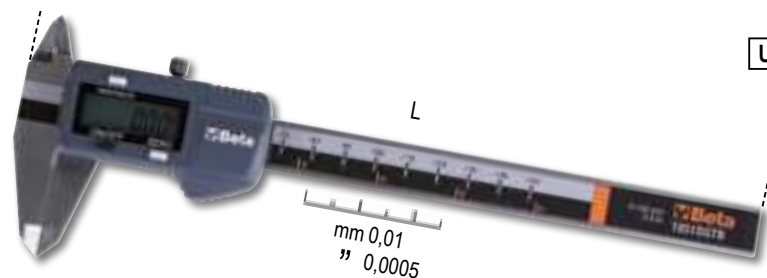

DIN 862

UNI EN ISO 13385-1



	A max mm	L mm	B mm	G mm		€	
<b>1651DGTB 150</b>	150	235	40	0,01-0,0005	016510211	<del>109,00 €</del>	<b>73,50 €</b>
<b>1651DGTB 200</b>	200	285	50	0,01-0,0005	016510212	<del>142,50 €</del>	<b>95,90 €</b>
<b>1651DGTB 300</b>	300	400	60	0,01-0,0005	016510213	<del>186,00 €</del>	<b>125,00 €</b>

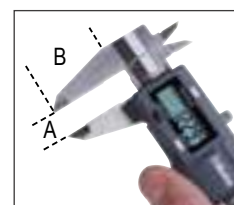

**1674C 300** 016740230 ~~30,00 €~~ **20,50 €**

**Escuadra combinada de carpintero con hoja de acero**

- Escala de doble mm
- Nivel de superficie

**NUEVO**



**1695XS** 016950250 ~~17,10 €~~ **11,50 €**

**Nivel de burbuja de bolsillo con base magnética en forma de V**

L mm	H mm	S mm
70	48,5	20

- De aluminio perfilado
- Con 2 burbujas irrompibles
- Con clip
- Precisión: 1 mm/m



**1697 30** 016970030 ~~270,00 €~~ **179,00 €**

**Nivel láser cruzado de 30 m, haz verde con soporte magnético y abrazadera de pared, en maletín**



- Cruz autonivelante
- Posibilidad de excluir la función autonivelante
- Diodo láser de 515 Nm, clase 2
- Alcance: 30 m
- Precisión:  $\pm 1$  mm a 5 m
- Rango de autonivelación:  $3^\circ \pm 0,5^\circ$
- Cuerpo en ABS y caucho antideslizante
- Conexión hembra de 1/4"
- Autonomía: 4 h
- 2 pilas AA



**IP55 30 m**

**SOPORTE:**

- 1 soporte magnético para usar individualmente y en combinación con conexión macho de 1/4"
- 1 soporte de abrazadera con sujeción ajustable para varios perfiles de madera y metal (para usar en combinación con el soporte magnético)
- Posibilidad de alineación horizontal y vertical rápida con un ángulo de  $90^\circ$



**1693M 80** 016930080

~~218,00 €~~ **145,00 €**

**Medidor de distancias láser multifunciones, 80 m**

**80 m**

**IP54**



**MEDICIONES:**

- Medición de distancia individual
- Medición continua o medición mínima

**FUNCIONES:**

- Suma/resta
- Medición del área
- Medición del volumen
- Medición indirecta (Pitágoras)
- Medición de inclinación
- Función de apagado automático
- Duración de la batería: hasta 4.000 mediciones
- Estuche suave de tela (incluido)

**DATOS TÉCNICOS:**

- Rango de medición: 0,05 ÷ 80 m (0,2 in ÷ 229 f)
- Selección de escala: m, in, ft
- Precisión:  $\pm 1,5$  mm ( $\pm 0,06$  in)
- Clase de láser: 2
- Almacenamiento máximo: 99 mediciones
- 2 pilas AAA de 1,5 V



**1760TMC** 017600710 ~~976,00 €~~ **649,00 €**

**Cámara térmica de infrarrojos**

- Rango de temperatura:  $-20 \div +600$  °C
- Pantalla LCD TFT de 2", 240x320
- Sensor de 32x32 píxeles
- Frecuencia de detección: 7 Hz
- Termosensibilidad:  $<347$  mK
- Detección automática de los puntos calientes y fríos
- Fotocámara de detección de imágenes en formato BMP (máximo 100 imágenes)
- Emisividad ajustable
- Alimentación: 3 pilas alcalinas AAA
- Interfaz USB
- Banda infrarrojos:  $6,5 \div 14$   $\mu$ m
- Distancia de fusión visible/infrarrojos: 0,5; 1; 2 m
- Función de alarma, seleccionando la temperatura máxima y mínima aceptables

**RANGO DE TEMPERATURA:**  
 **$-20 \div +600$  °C**

**IP54**



**Cámara térmica compacta para medir la temperatura sin contacto, adecuada para aplicaciones en los sectores de la construcción, mecánica, instalaciones eléctricas y calefacción**

## 1500

### Extractor universal de dos patas

	A min÷max mm	L mm	L1 mm	● mm	A1 min÷max mm		€
<b>1500/1</b>	25÷80	100	135	17	70÷130	015000301	<del>91,00 €</del> <b>59,95 €</b>
<b>1500/2</b>	25÷130	100	135	17	80÷180	015000302	<del>94,00 €</del> <b>63,50 €</b>
<b>1500/3</b>	50÷160	150	210	22	105÷220	015000303	<del>158,00 €</del> <b>107,00 €</b>
<b>1500/4</b>	60÷200	150	210	22	120÷270	015000304	<del>212,50 €</del> <b>143,00 €</b>
<b>1500/5</b>	80÷250	205	280	27	160÷330	015000305	<del>386,00 €</del> <b>259,00 €</b>
<b>1500/6</b>	80÷320	205	280	27	160÷420	015000306	<del>452,00 €</del> <b>305,00 €</b>
<b>1500/7</b>	110÷520	205	280	27	195÷600	015000307	<del>685,00 €</del> <b>459,00 €</b>
<b>1500/8</b>	170÷640	230	310	36	260÷715	015000308	<del>1.113,00 €</del> <b>745,00 €</b>

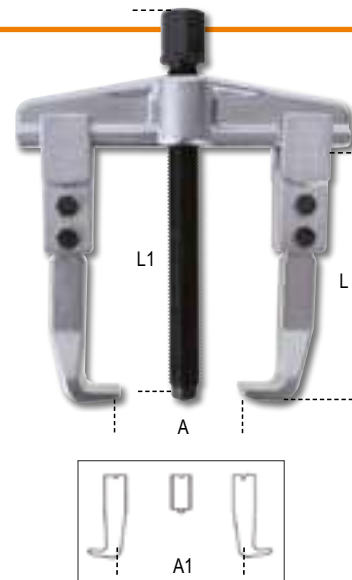

## EL EXTRACTOR BETA 1517C

funciona con el apriete automático de las patas gracias al resorte alojado en el travesaño. Esta característica facilita el posicionamiento y el bloqueo del extractor en la pieza a extraer.

Una vez que el extractor se ha fijado en su lugar, las patas se pueden bloquear mediante la arandela.

El travesaño en el 1517C tiene 4 alojamientos que permiten utilizar el extractor con 2 patas, para trabajos más fáciles y rápidos, y con 3 patas, para mayor estabilidad de trabajo.

El pasador de seguridad colocado en la cabeza del tornillo se rompe al sobrepasar el par máximo permitido, protegiendo así al extractor de sobrecargas.

## 1517C

### Extractor combinado de dos o tres patas con autoapriete

- Portapatas con configuración para utilizar con 2 o 3 patas
- Apertura simultánea de las patas
- Efecto de autoapriete
- Con pasador de seguridad
- Medida 2 con alargadera para tornillo (longitud total tornillo con alargadera 380 mm)



	A min÷max mm	L mm	L1 mm	● mm		€
<b>1517C/0</b>	12÷140	145	250	18	015170500	<del>248,50 €</del> <b>165,00 €</b>
<b>1517C/1</b>	20÷180	200	300	18	015170501	<del>306,00 €</del> <b>205,00 €</b>
<b>1517C/2</b>	30÷280	270	300	18	015170502	<del>379,00 €</del> <b>255,00 €</b>

## 1430/S5 014300105

~~27,50 €~~ **18,50 €**

**Juego de 5 extractores cónicos para tornillos y espárragos rotos de acero aleado**

1430/1-1430/2-1430/3  
1430/4-1430/5



## 1547/C6 015470006

~~273,00 €~~ **179,00 €**

**Juego de extractores para rodamientos con esferas falsas, en caja de metal**

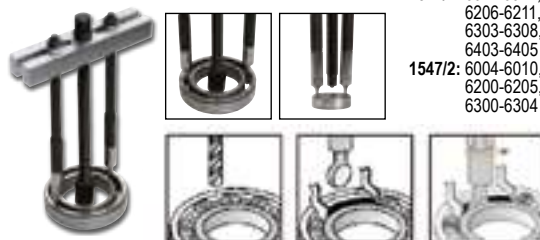

Rodamientos:  
1547/1: 6011-6014, 6206-6211, 6303-6308, 6403-6405  
1547/2: 6004-6010, 6200-6205, 6300-6304

## 1545/C5M 015450011

~~516,00 €~~ **345,00 €**

**Extractor 1542/1 con 5 expansores 1544, en caja de metal**



	A mm	C mm
1544/1	9÷12	0,80
1544/2	13÷17	1,15
1544/3	16÷21	1,70
1544/4	20÷25	1,65
1544/5	25÷30	2,00

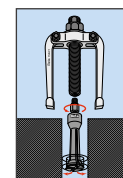



35÷75 mm

**410MIX/SEL19** 004100417

~~37,00 €~~ **24,90 €**

**Juego de 13 brocas HSS helicoidales laminadas y 6 brocas con elemento de metal duro**

-  Ø 1-1,5-2-2,5-3-3,5-4-4,5-5-5,5-6-8-10 mm
-  Ø 4-5-6-8-9-10 mm



**410/SP19** 004100419

~~47,50 €~~ **31,90 €**

**Juego de 19 brocas HSS helicoidales laminadas**

Ø 1÷10x0,5 mm



**419/SP7** 004190507

~~77,00 €~~ **51,90 €**

**Juego de 7 brocas para taladro percutor con sistema SDS-plus**

- 2 cuchillas
- 4 hélices
- Para taladrar en paredes, cemento, hormigón, piedra

HVA~ 1650



**NUEVO**

**425/SP3** 004250030

~~331,00 €~~ **222,50 €**

**Juego de 3 brocas escalonadas HSS**

Ø 4÷30 mm



**451/C8** 004510308

~~340,00 €~~ **229,00 €**

**Surtido de 8 coronas HSS, completamente rectificadas**

- Espesor máximo: 4 mm







**NUEVO**

**446/C110** 004460060

~~928,00 €~~ **619,00 €**

**Surtido de 105 machos y terrajas de acero cromado y 5 accesorios de roscado métrico, en caja de madera**

-  435/0
-  444/1
-  436/1
-  435/3
-  444/2



**437U/09** 004370550





~~393,00 €~~ **265,00 €**

**Surtido para reposición de roscas dañadas**

Helicoides de acero inoxidable

- M5x0,8
- M6x1,0
- M8x1,25
- M10x1,5
- M12x1,75



 430 M mm	 433 M mm	 440/440A M mm	 441/441A M mm
2x0,4	6x0,75 - 7x0,75	2x0,4	6x0,75 - 7x0,75
3x0,5	8x0,75 - 8x1	3x0,5	8x0,75 - 8x1
4x0,7	9x0,75 - 9x1	4x0,7	9x0,75 - 9x1
5x0,8	10x0,75 - 10x1	5x0,8	10x0,75 - 10x1
6x1	10x1,25 - 11x0,75	6x1	10x1,25 - 11x0,75
7x1	11x1 - 11x1,25	7x1	11x1 - 11x1,25
8x1,25	12x0,75 - 12x1	8x1,25	12x0,75 - 12x1
9x1,25	12x1,25 - 12x1,5	9x1,25	12x1,25 - 12x1,5
10x1,5	14x1 - 14x1,25	10x1,5	14x1 - 14x1,25
11x1,5	14x1,5 - 16x1	11x1,5	14x1,5 - 16x1
12x1,75	16x1,5 - 18x1,5	12x1,75	16x1,5 - 18x1,5
14x2		14x2	
16x2		16x2	



## 33NR NUEVO

### Punzón numérico

- Para grabar acero con resistencia a la tracción de 80 kg/mm<sup>2</sup>
- Juego de 9 punzones: números del 0 al 9



	H mm	L mm	A mm		€
<b>33NR 3</b>	3	61	6,35	000330003	<del>22,00 €</del> <b>15,50 €</b>
<b>33NR 4</b>	4	62	7,93	000330004	<del>27,50 €</del> <b>18,50 €</b>
<b>33NR 5</b>	5	62	7,93	000330005	<del>27,50 €</del> <b>18,50 €</b>
<b>33NR 6</b>	6	68	9,52	000330006	<del>33,50 €</del> <b>22,50 €</b>
<b>33NR 8</b>	8	71	12,7	000330008	<del>49,00 €</del> <b>33,00 €</b>

## 33LT NUEVO

### Punzón de letra

- Para grabar acero con resistencia a la tracción de 80 kg/mm<sup>2</sup>
- Juego de 27 punzones: letras de la A a la Z + &

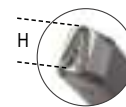

	H mm	L mm	A mm		€
<b>33LT 3</b>	3	61	6,35	000330023	<del>64,00 €</del> <b>43,00 €</b>
<b>33LT 4</b>	4	62	7,93	000330024	<del>78,00 €</del> <b>52,50 €</b>
<b>33LT 5</b>	5	62	7,93	000330025	<del>78,00 €</del> <b>52,50 €</b>
<b>33LT 6</b>	6	68	9,52	000330026	<del>96,00 €</del> <b>64,50 €</b>
<b>33LT 8</b>	8	71	12,7	000330028	<del>144,00 €</del> <b>97,00 €</b>

## 31/B6N 000310024

~~67,00 €~~ **45,50 €**

Juego de 6 botadores cilíndricos, en sobre enrollable de poliéster resistente

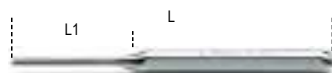

Ø 2-3-4-5-6-8 mm

## 1377T

Martillo de cabeza redonda y boca esférica para caldereros y hojalateros, con mango de fibra



	g	L mm	L1 mm		€
<b>1377T/340</b>	340	330	95	013770534	<del>25,50 €</del> <b>17,20 €</b>
<b>1377T/450</b>	450	350	102	013770545	<del>28,00 €</del> <b>18,90 €</b>
<b>1377T/570</b>	570	350	110	013770557	<del>30,00 €</del> <b>20,30 €</b>
<b>1377T/680</b>	680	360	116	013770568	<del>32,50 €</del> <b>21,90 €</b>
<b>1377T/900</b>	900	380	120	013770590	<del>36,00 €</del> <b>24,30 €</b>

## 32AU 000320160 64,50 € 43,50 €

### Granete automático

- Absorción de los choques hasta 50 kg
- Utilizable con una mano



L 150 mm



## 1719BMR/B3 017190358 NUEVO

~~51,00 €~~ **34,50 €**

Juego de 3 escofinas con mango, en blíster



## 1392

Mazo antirrebote de cabeza intercambiable de plástico, con mango de acero



	g	g		€
<b>1392/30</b>	30	575	013920030	<del>56,00 €</del> <b>37,70 €</b>
<b>1392/35</b>	35	670	013920035	<del>59,00 €</del> <b>39,70 €</b>
<b>1392/40</b>	40	796	013920040	<del>67,00 €</del> <b>45,20 €</b>
<b>1392/50</b>	50	1.206	013920050	<del>75,50 €</del> <b>50,90 €</b>
<b>1392/60</b>	60	1.505	013920060	<del>118,00 €</del> <b>79,30 €</b>

**1169GBM/D3** 011690273

~~84,00 €~~ **56,50 €**

*Juego de 1 alicate universal, 1 alicate de boca semirredonda larga y 1 alicate de corte, con mangos en bimaterral, con acabado industrial*



1166GBM 160 mm

1082GBM 160 mm

1150GBM 180 mm

**1169N/D4** 011690024

~~111,50 €~~ **74,95 €**

*Juego de 1 alicate universal, 1 alicate de boca semirredonda larga, 1 alicate de corte y 1 alicate multitoma regulable fosfatado*



1166 160 mm

1150 180 mm

1082 160 mm



1048N 250 mm

**1199ESD/D3** 011990003

~~100,00 €~~ **67,50 €**

*Juego de 1 alicate de bocas largas planas, 1 alicate de corte diagonal reforzado y 1 alicate de corte semi-raso, ESD*

**NUEVO**



1172ESD 135 mm

1188ESD 115 mm

1190ESD 115 mm



**1009L/DP-S2** 010090060

~~79,00 €~~ **52,50 €**

*Juego de 2 alicates de bocas semirredondas muy largas granuladas con articulación doble*

45°



1009L/D

**L 340 mm**

1009L/DP



**1031/S4** 010310000

~~115,50 €~~ **77,50 €**

*Juego de 4 alicates para retenes interiores y exteriores*

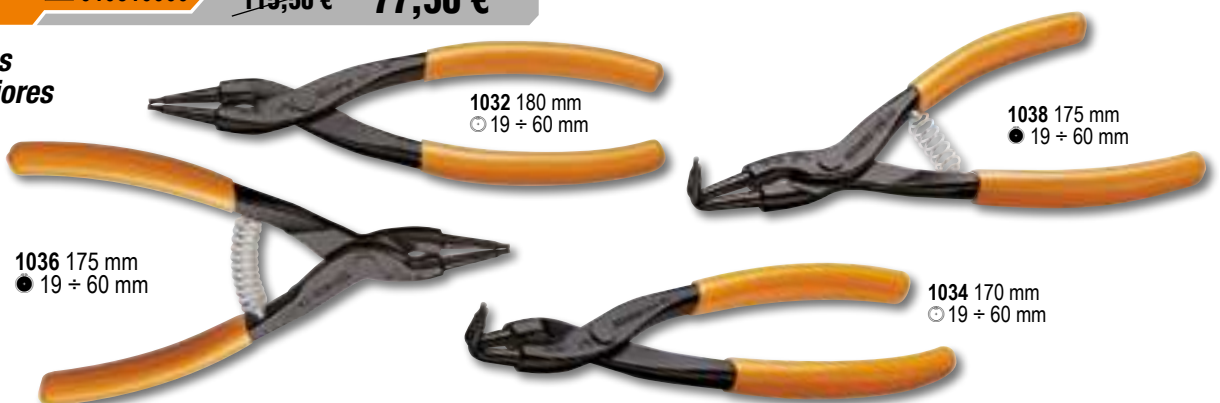

1032 180 mm  
⊙ 19 ÷ 60 mm

1038 175 mm  
● 19 ÷ 60 mm

1036 175 mm  
● 19 ÷ 60 mm

1034 170 mm  
⊙ 19 ÷ 60 mm

## ALICATE MULTITOMA REGULABLE DE BISAGRA CERRADA CON MANGOS ANTIDESLIZANTES RECUBIERTOS CON PVC

# 1048N



**Dientes endurecidos por inducción** para una vida útil más larga

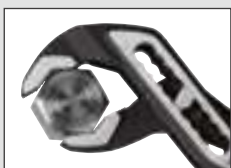

Geometría de los dientes diseñada para mejorar el agarre de tubos y hexágonos hasta 60 mm para la medida de 300 mm

**Retén de contraste** para evitar el aplastamiento accidental de la mano



**Mayor amplitud del ángulo cabeza-mango** para mejorar la ergonomía

**Manejo y comodidad** extraordinarios gracias a la superficie de contacto ampliada del mango

- Empuñadura de sección triangular para una superficie de apoyo más cómoda
- Modelo ajustable hasta 8 posiciones
- Cabeza cónica para permitir el acceso incluso en espacios reducidos
- Eje cementado para asegurar una mayor resistencia al desgaste
- Retén de contraste para evitar el aplastamiento accidental de la mano
- Acabado fosfatado
- Mangos en PVC antideslizantes
- Fabricado en acero Cromo-Vanadio

Hasta 60 mm para la medida de 300 mm

**AJUSTABLE HASTA 8 POSICIONES**

### 1048N

*Alicate multitoma regulable de bisagra cerrada con mangos antideslizantes recubiertos con PVC*



	L mm	A max mm	L1 mm	S mm		€
<b>1048N/175</b>	175	36	31	11	010480910	<del>31,00 €</del> <b>20,90 €</b>
<b>1048N/250</b>	250	46	38	13	010480915	<del>35,00 €</del> <b>23,50 €</b>
<b>1048N/300</b>	300	60	44	14,8	010480920	<del>49,00 €</del> <b>32,90 €</b>
<b>1048N/400</b>	400	96	81	19	010480940	<del>85,00 €</del> <b>57,50 €</b>

DIN ISO 8976

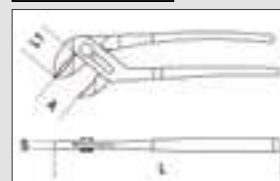

**NUEVO**

### 1047

*Alicate con regulación por pulsador*

- Mangos recubiertos con 2 capas de PVC antideslizante
- Ajuste rápido y preciso mediante la presión del pulsador
- Sin desplazamiento accidental del ajuste
- Tratamiento térmico localizado en las bocas

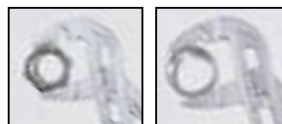

	L mm	A max mm	L1 mm		€
<b>1047/180</b>	180	30	29	010470180	<del>40,00 €</del> <b>26,90 €</b>
<b>1047/240</b>	240	36	35	010470240	<del>42,00 €</del> <b>28,50 €</b>
<b>1047/300</b>	300	50	48	010470300	<del>65,50 €</del> <b>44,00 €</b>

### 1052

*Mordaza de presión, mordazas cóncavas*

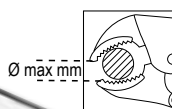

	L mm	∅ max mm		€
<b>1052/140</b>	140	22	010520014	<del>26,00 €</del> <b>17,50 €</b>
<b>1052/190</b>	190	36	010520019	<del>29,00 €</del> <b>19,50 €</b>
<b>1052/240</b>	240	42	010520024	<del>30,00 €</del> <b>20,50 €</b>
<b>1052/300</b>	300	55	010520030	<del>49,50 €</del> <b>33,50 €</b>

### 1149F

~~20,40 €~~ **13,95 €**

*Pelacables frontal autoajustable*

- Adaptación automática a los diámetros de los conductores
- Longitud de tira ajustable
- Ajuste de la presión de corte aislante
- Dispositivo de corte integrado

0,2÷6 mm<sup>2</sup>



# LA MULTIHERRAMIENTA BETA 1778MT

se diferencia de artículos similares en el mercado por características que denotan su origen BETA: alicates de calidad incomparable, uso de materiales refinados y un alto contenido tecnológico. La presencia de 11 puntas, con las huellas más comunes del mercado, hace que este producto sea ideal para cualquier entorno y condición de trabajo, desde camping hasta navegación, desde la caza hasta el bricolaje.



**1778MT** 017780055

~~115,00 €~~ **77,50 €**

**Multiherramienta completa con puntas y funda**

**9 herramientas y 22 funciones:**

- Alicates universales
- Navaja
- Hoja de sierra
- Sierra para madera
- Lima a 3 caras
- Abrelatas/Abrebotellas
- Tijeras
- Portapuntas
- Destornillador para tornillos con punta Phillips®



**¡APTA PARA CUALQUIER SITUACIÓN!**



Fácil extracción de accesorios



Botones de liberación de herramientas



11 puntas + portapuntas + pinzas



Regla 100 mm / 4 pulgadas

**¡COMPACTA Y VERSÁTIL!**



**¡DISEÑADA PARA CUALQUIER NECESIDAD!**

**1726BM** 017260050 ~~51,00 €~~ **34,50 €**

**Arco de sierra con sistema de tensado rápido de la hoja**

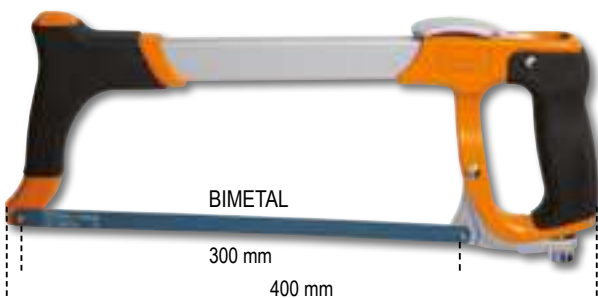

BIMETAL

300 mm

400 mm

**1773S** 017730100 **NUEVO**

~~13,00 €~~ **8,95 €**

**Navaja de seguridad con cuchilla redonda**



**1771** 017710000 ~~11,30 €~~ **7,95 €**

**Cúter de 18 mm, con 3 cuchillas**



- Cuchilla principal de Ø 28 mm
- Cuchilla secundaria para cortar films
- Orificio para colgar

**1128BMX** 011280051

~~25,00 €~~ **16,95 €**
**Tijeras de electricista, hojas rectas de acero inoxidable, con microdentado**

- Hojas rectas de acero inoxidable
- Ranura de corte de alambre
- Microdientes en un lado



L mm	L1 mm	A mm	B mm
147	58,2	18	10

**1128BSX** 011280061

~~34,50 €~~ **23,50 €**
**Tijeras de electricista con avellanador**

- Estudiadas para agrandar agujeros en plástico y cerrar tubos corrugados



L mm	L1 mm
148	58,2

**1128BAX** 011280088

~~36,50 €~~ **24,50 €**
**Tijeras de electricista de efecto doble, con perfiles de fresa de acero inoxidable forrado en DLC**

- Alta dureza superficial de las hojas (resistencia a la abrasión y mantenimiento del afilado en el tiempo)
- Bajo coeficiente de roce (fluidez y potencia de corte)
- Mangos amplios con ranuras aprieta-tubos
- En estuche de plástico articulado

**CORTE DE EFECTO DOBLE:**  
 - ESFUERZO  
 + POTENCIA

Perfil y fresa: estudiadas para agrandar agujeros en plástico de 13 a 25 mm

**1772M** 017720040

~~27,50 €~~ **18,50 €**
**Cúter de seguridad con cuchilla retráctil, con 4 cuchillas**

- Cuchilla con retroceso automático de resorte
- Cuerpo de aleación fundido a presión
- Quitagrapas integrado en el mango

**PROFUNDIDAD DE CORTE AJUSTABLE 0÷25 mm**
**1777BM** 017770100

~~12,70 €~~ **8,95 €**
**Navaja de electricista con pelacables, hoja de acero inoxidable**

L mm	L1 mm	A mm
190	80	16

**1778BS** 017780035

~~50,00 €~~ **33,90 €**
**NUEVO**
**Navaja plegable con hoja dentada, en funda**

- Hoja dentada de acero inoxidable
- Acabado con apariencia de carbono
- Doble bloqueo de seguridad de la hoja
- Mango ligero de fibra de vidrio
- Completo con orificio para bloquear/desbloquear grilletas para aplicaciones náuticas
- Con clip y funda de tela con trabilla

**1778SOS** 017780080

~~30,00 €~~ **20,50 €**
**Navaja de auto-socorro con función martillo rompecristales y corta-cinturones de seguridad**

- Bloqueo de seguridad de la hoja
- Mango de aluminio anodizado
- Con clip y funda de tela con trabilla



**ZES00001034**

ZES00001034

**NUEVO**

~~1.727,00 €~~ **699,00 €**

**600 Discos de corte AbraBeta TwinCut Plus 115x1 mm + Cajonera móvil Beta C04BOX-A GRATIS**

**AbraBeta TwinCut Plus**

- TwinCut Plus 115x1 mm
- Disco para corte de acero/acero inoxidable
- Disco de alta calidad con una gran velocidad de corte y duración
- Formación de rebabas reducida
- Mínimo calentamiento del disco
- Recomendamos su utilización con herramientas de alta potencia



x600

**GRATIS Cajonera móvil Beta C04BOX-A**

- Valorada en 653,00 €



**ZES00001035**

ZES00001035

**NUEVO**

~~1.889,00 €~~ **749,00 €**

**600 Discos de corte AbraBeta TwinCut Plus 125x1 mm + Cajonera móvil Beta C04BOX-A GRATIS**

**AbraBeta TwinCut Plus**

- TwinCut Plus 125x1 mm
- Disco para corte de acero/acero inoxidable
- Disco de alta calidad con una gran velocidad de corte y duración
- Formación de rebabas reducida
- Mínimo calentamiento del disco
- Recomendamos su utilización con herramientas de alta potencia



x600

**GRATIS Cajonera móvil Beta C04BOX-A**

- Valorada en 653,00 €



**GRATIS**

Regalo valorado en 653,00 €

**Cajonera móvil Beta C04BOX-A con 6 cajones**

- Encimera de ABS con 6 bandejas porta-piezas pequeñas
- 6 cajones de 570x410 mm, montados sobre guías telescópicas de rodamientos:
  - 1 cajón, altura 80 mm
  - 4 cajones, altura 110 mm
  - 1 cajón, altura 160 mm
- El fondo de los cajones está protegido por tapetes de goma expandida
- 4 ruedas de Ø 125 mm: 2 fijas y 2 giratorias (2 con freno)
- Cerradura de seguridad centralizada frontal



**¡MÁS CORTES... MENOS TIEMPO!**



**ZES00001000** ZES00001000 ~~226,50 €~~ **99,00 €**

**100 Discos de corte AbraBeta TwinCut Silver 115x1 mm + Amoladora Beta 750 W GRATIS**

**AbraBeta TwinCut Silver**

- TwinCut (Silver) 115x1 mm
- Disco para corte de acero/acero inoxidable
- Formación de rebabas reducida
- Gran equilibrio entre velocidad de corte y durabilidad

**GRATIS Amoladora angular Beta 750 W**

- Valorada en 102,50 €



x100



Regalo valorado en 102,50 €

**GRATIS**

**ZESAB0330115** ZESAB0330115 ~~700,50 €~~ **275,00 €**

**300 Discos de corte AbraBeta TwinCut Plus 115x1 mm + Amoladora Beta 1.400 W GRATIS**

**AbraBeta TwinCut Plus**

- Disco de 115x1 mm
- Disco para corte de acero/acero inoxidable
- Formación de rebabas reducida
- Disco de alta calidad con una gran velocidad de corte y duración
- Mínimo calentamiento del disco
- Recomendamos su utilización con herramientas de alta potencia

**GRATIS Amoladora angular regulable Beta 1.400 W**

- Valorada en 163,50 €



x300



Regalo valorado en 163,50 €

**GRATIS**

**ZESAB0330125** ZESAB0330125 ~~781,50 €~~ **299,00 €**

**300 Discos de corte AbraBeta TwinCut Plus 125x1 mm + Amoladora Beta 1.400 W GRATIS**

**AbraBeta TwinCut Plus**

- Disco de 125x1 mm
- Disco para corte de acero/acero inoxidable
- Formación de rebabas reducida
- Disco de alta calidad con una gran velocidad de corte y duración
- Mínimo calentamiento del disco
- Recomendamos su utilización con herramientas de alta potencia

**GRATIS Amoladora angular regulable Beta 1.400 W**

- Valorada en 163,50 €



x300



Regalo valorado en 163,50 €

**GRATIS**

**ZES00001004** ZES00001004 **1.189,00 € 499,00 €**

**500 Discos de corte AbraBeta TwinCut Plus 115x1 mm + Trolley Beta BW C43 GRATIS**

**AbraBeta TwinCut Plus**

- Disco de 115x1 mm
- Disco para corte de acero/acero inoxidable
- Formación de rebabas reducida
- Disco de alta calidad con una gran velocidad de corte y duración
- Mínimo calentamiento del disco
- Recomendamos su utilización con herramientas de alta potencia

**GRATIS Trolley Beta BW C43**

- Valorado en 294,00 €

**ZES00001002** ZES00001002 **1.324,00 € 525,00 €**

**500 Discos de corte AbraBeta TwinCut Plus 125x1 mm + Trolley Beta BW C43 GRATIS**

**AbraBeta TwinCut Plus**

- Disco de 125x1 mm
- Disco para corte de acero/acero inoxidable
- Formación de rebabas reducida
- Disco de alta calidad con una gran velocidad de corte y duración
- Mínimo calentamiento del disco
- Recomendamos su utilización con herramientas de alta potencia

**GRATIS Trolley Beta BW C43**

- Valorado en 294,00 €

x500

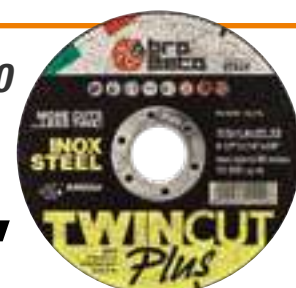

**GRATIS**

Regalo valorado en 294,00 €

## PACK SMART ZIRCONIO

**40 Discos de láminas AbraBeta Smart Zirconio 115 mm + Amoladora Beta 750 W GRATIS**

### AbraBeta Smart Zirconio

- Lija de Zirconio con grano abrasivo autoafilante
- Adecuado para trabajos pesados de desbaste sobre acero y acero inoxidable
- Soporte de fibra de vidrio cónico para mayor versatilidad en todo tipo de trabajos

**GRATIS Amoladora angular Beta 750 W**

- Valorada en 102,50 €



Regalo valorado en 102,50 €

**GRATIS**

ZES00001009	ZES00001010	Grano	€
ZES00001009	ZES00001009	P40	<del>197,30 €</del> <b>99,00 €</b>
ZES00001010	ZES00001010	P60	<del>197,30 €</del> <b>99,00 €</b>

## PACK DIAMOND BIGGER

**140 Discos de láminas AbraBeta Diamond Bigger + Amoladora Beta 1.400 W GRATIS**

### AbraBeta Diamond Bigger

- Disco de láminas de alta densidad, que contiene mayor número de láminas y de mayor tamaño
- Abrasivo de Zirconio de alto rendimiento
- Adecuado para trabajos muy pesados de desbaste sobre acero y acero inoxidable

**GRATIS Amoladora angular regulable Beta 1.400 W**

- Valorada en 163,50 €



Regalo valorado en 163,50 €

**GRATIS**

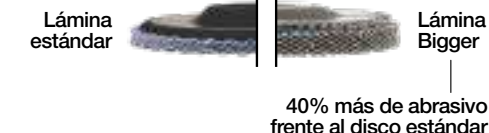

ZESAB1090304	ZESAB1090306	ZESAB1090404	ZESAB1090406	Grano	Disco mm	€
ZESAB1090304	ZESAB1090304	P40	115	<del>766,90 €</del> <b>449,00 €</b>		
ZESAB1090306	ZESAB1090306	P60	115	<del>766,90 €</del> <b>449,00 €</b>		
ZESAB1090404	ZESAB1090404	P40	125	<del>831,30 €</del> <b>499,00 €</b>		
ZESAB1090406	ZESAB1090406	P60	125	<del>831,30 €</del> <b>499,00 €</b>		

## PACK DIAMOND CERÁMICO

**140 Discos de láminas AbraBeta Diamond Cerámico + Amoladora Beta 1.400 W GRATIS**

### AbraBeta Diamond Cerámico

- Disco de láminas de altísimo rendimiento con abrasivo cerámico de alta calidad
- Lija con recubrimiento refrigerante para reducir el calentamiento de la superficie y maximizar la vida útil del disco
- Adecuado para los trabajos más pesados de desbaste sobre acero y acero inoxidable

**GRATIS Amoladora angular regulable Beta 1.400 W**

- Valorada en 163,50 €



Regalo valorado en 163,50 €

**GRATIS**



ZESAB1152004	ZESAB1152006	ZESAB1152104	ZESAB1152106	Grano	Disco mm	€
ZESAB1152004	ZESAB1152004	P40	115	<del>981,10 €</del> <b>549,00 €</b>		
ZESAB1152006	ZESAB1152006	P60	115	<del>981,10 €</del> <b>549,00 €</b>		
ZESAB1152104	ZESAB1152104	P40	125	<del>1.178,50 €</del> <b>649,00 €</b>		
ZESAB1152106	ZESAB1152106	P60	125	<del>1.178,50 €</del> <b>649,00 €</b>		



## LA GAMA DE AMOLADORAS ANGULARES DE BETA

**Potencia, fiabilidad y durabilidad** son los pilares de esta gama, sin dejar de lado la máxima seguridad y la facilidad de uso para los profesionales.

• **Máximo rendimiento:**

- Potente motor de resina duradero y resistente al desgaste
- Ranuras de ventilación para un enfriamiento óptimo, protegidas contra la infiltración de polvo

• **Máxima seguridad para el operario:**

- Dispositivo de bloqueo del eje para un cambio rápido del disco
- Protección contra activación accidental
- Arranque suave, para limitar una gran entrada de corriente inicial en el arranque

• **Máxima comodidad y facilidad de uso:**

- Empuñadura ergonómica antideslizante para un mejor agarre
- Cabezal rebajado que permite trabajar en espacios reducidos
- Cable antienredos de 4 metros de longitud para una mayor autonomía de movimiento
- Empuñadura adicional que se puede colocar en ambos lados

Disponibles para diámetros de disco de 115/125/230 mm, con una potencia nominal absorbida de 750 W a 2.400 W.



**1956 115-750W**

019560011

~~102,50 €~~ **69,95 €**

### Amoladora angular para discos de Ø 115 mm

Ideal para trabajos de corte, amolado y desbaste

**Potente motor de 750 W**

- Empuñadura ergonómica antideslizante para mayor comodidad y seguridad
- Cabezal rebajado para trabajar en espacios reducidos
- Extremadamente ligera, **SOLO 1,8 KG DE PESO**
- Protector del disco con sistema "sin herramientas" (liberación rápida)
- Empuñadura adicional, se puede colocar en ambos lados



4 m



**750 W**

Datos técnicos:

- Potencia: 750 W
- Voltaje: 220-240 V / 50 Hz
- Diámetro del disco (no incluido): 115 mm
- Velocidad en vacío: 11.000 rpm
- Rosca del eje del porta-herramientas: M14
- Cable antienredos: longitud 4 m
- Peso: 1,8 kg

**1956 125-1400W**

019560125

~~163,50 €~~ **109,00 €**

### Amoladora angular para discos de Ø 125 mm

Ideal para trabajos de corte, amolado y desbaste

**Potente motor de 1.400 W - Velocidad variable**

- Empuñadura ergonómica antideslizante para mayor comodidad y seguridad
- Cabezal rebajado para trabajar en espacios reducidos
- Protector del disco con sistema "sin herramientas" (liberación rápida)
- Empuñadura adicional **ANTIVIBRACIÓN**, se puede colocar en ambos lados



4 m



**1.400 W**

Datos técnicos:

- Potencia: 1.400 W
- Voltaje: 220-240 V / 50 Hz
- Diámetro del disco (no incluido): 125/115 mm
- Velocidad en vacío: 3.000 - 10.000 rpm
- Rosca del eje del porta-herramientas: M14
- Cable antienredos: longitud 4 m
- Peso: 2,5 kg

**1956 230-2400W**

019560230

~~205,00 €~~ **139,00 €**

### Amoladora angular para discos de Ø 230 mm

Ideal para trabajos complejos de tronzado, lijado y limado

**Potente motor de 2.400 W**

- Empuñadura ergonómica antideslizante para mayor comodidad y seguridad
- **FUNCIÓN SOFT START** para un arranque lento y limitación del punto de partida
- Empuñadura adicional **ANTIVIBRACIÓN**
- Protector del disco con sistema de bloqueo por tornillo



4 m



**2.400 W**

Datos técnicos:

- Potencia: 2.400 W
- Voltaje: 220-240 V / 50 Hz
- Diámetro del disco (no incluido): 230 mm
- Velocidad en vacío: 6.500 rpm
- Rosca del eje del porta-herramientas: M14
- Cable antienredos: longitud 4 m
- Peso: 5,8 kg

# POWERTOOLS

## Pistolas térmicas

- Termorretracción
- Decapado de pintura, reblandecimiento de piezas de PVC
- Soldadura
- Ensamblaje de cables
- Descongelar, secar, desinfectar
- Tratamiento de piezas pegadas

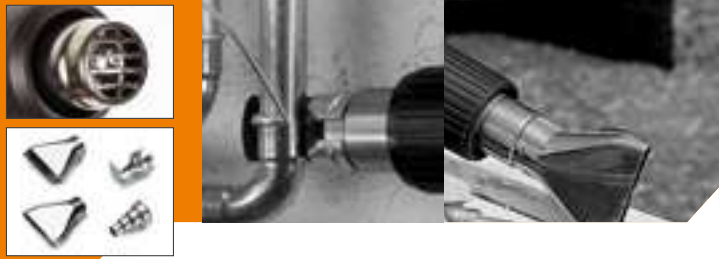

**1850D** 018500018

~~118,00 €~~ **79,50 €**



### Pistola térmica de 3 velocidades

- Accesorios incluidos

**1.800 W**



- Pos. I 250 l/min 50 °C
- Pos. II 250 l/min 400 °C
- Pos. III 500 l/min 550 °C

L mm	H mm	W	°C	V	l/min
255	210	1.800	50-550	220/240	250/500

**1850E** 018500020

~~270,00 €~~ **179,00 €**



### Pistola térmica de regulación electrónica

- **Accesorios incluidos**

- Pantalla digital
- Botones de ajuste de la temperatura y del caudal del flujo
- 4 programas preestablecidos y posibilidad de realizar programas personalizados
- Prog 1 150 °C aprox. 400 l/min
- Prog 2 200 °C aprox. 400 l/min
- Prog 3 300 °C aprox. 450 l/min
- Prog 4 400 °C aprox. 500 l/min

**2.000 W**



- Pos. I 250-500 l/min 50 °C
- Pos. II 250-500 l/min 50-650 °C

L mm	H mm	W	°C	V	l/min
255	210	2.000	50-650	220/240	250/500



**1966/910W** 019660091

~~150,00 €~~ **99,95 €**



**NUEVO**

DISPONIBLE A PARTIR DE MAYO

### Taladro percutor 910 W

Ideal para perforar en diferentes materiales como madera, metal, plástico, mampostería y hormigón

- Potente motor de 910 W
- Diseño compacto con mango ergonómico antideslizante
- Portabrocas automático metálico de 13 mm
- Velocidad variable reversible
- Caja de engranajes totalmente metálica
- Bloqueo del interruptor para una mayor comodidad de uso
- Max. diámetro de perforación en madera: 32 mm
- Max. diámetro de perforación en metal: 13 mm
- Max. diámetro de perforación en mampostería: 13 mm
- Velocidad en vacío: 0-2.800 rpm
- Longitud del cable de alimentación sin enredos: 4 m

#### Accesorios suministrados:

- Portabrocas automático metálico de 13 mm
- Empuñadura lateral adicional ajustable a 360°
- Varilla de profundidad



**1967/800W** 019670080

~~190,00 €~~ **125,00 €**



**NUEVO**

DISPONIBLE A PARTIR DE MAYO

### Martillo percutor SDS-plus 800 W

Ideal para taladrar, perforar y cincelar en mampostería, hormigón, azulejos, madera y metal

- Potente motor de 800 W para las aplicaciones más exigentes
- Diseño ergonómico y compacto, para trabajar en espacios estrechos
- 3 funciones: perforación; martillo; cincel
- Función Vario-Lock: se puede elegir entre 36 posiciones de cincelado para obtener un ángulo de trabajo óptimo
- Max. diámetro de perforación en madera: 30 mm
- Max. diámetro de perforación en metal: 13 mm
- Max. diámetro de perforación en hormigón: 26 mm
- Potencia de golpe: 3,2 J
- Velocidad en vacío: 0-1.350 rpm
- Número de golpes: 0-5.700 golpes/min
- Longitud del cable de alimentación sin enredos: 4 m

#### Accesorios suministrados:

- Portabrocas de 13 mm con adaptador SDS-plus
- Empuñadura lateral adicional ajustable a 360°
- Varilla de profundidad
- 3 brocas para mampostería, Ø 8-10-12 mm, longitud 150 mm
- 1 cincel plano, 14x250 mm
- 1 cincel en punta, 14x250 mm



**1972/K12V-10** 019720112

**NUEVO**

~~224,00 €~~ **149,00 €**

## Taladro atornillador ultracompacto 12 V

**Ultracompacto:** solo 170 mm de longitud

**Ultraligero:** solo 1,1 kg con batería y perfectamente equilibrado

- Velocidad mecánica doble con engranajes de acero y embrague de 20 posiciones
- Par de hasta 30 Nm y 1.300 rpm (400 rpm en 1º marcha); taladra hasta un diámetro de 10 mm en acero y 20 mm en madera
- Portabrocas automático de 10 mm
- LED frontal y mango ergonómico antideslizante
- **Se suministra en maletín rígido con 2 baterías de iones de litio de 2 Ah y cargador rápido de 50 min**



**1982/K12V** 019820112

**NUEVO**

~~224,00 €~~ **149,00 €**

## Atornillador de impacto portapuntas 12 V

Ideal para trabajos en espacios reducidos, proporciona un par elevado de 80 Nm y se utiliza con una mano

**Ultracompacto:** solo 160 mm de longitud

**Ultraligero:** solo 1 kg con batería y perfectamente equilibrado

- Unión hexagonal de 1/4" con arandela de bloqueo
- Caja de engranajes completamente metálica
- LED frontal y mango ergonómico antideslizante
- **Se suministra en maletín rígido con 2 baterías de iones de litio de 2 Ah y cargador rápido de 50 min**



**1972/K20V-13BMC** 019720020

**NUEVO**

~~550,00 €~~ **369,00 €**

**DISPONIBLE A PARTIR DE MAYO**

## Taladro/Atornillador de impacto de 20 V sin escobillas

- Motor digital sin escobillas
- 3 modos de funcionamiento: taladrar, atornillar y taladrar con percusión
- Compacto: solo 210 mm de longitud
- Caja de engranajes totalmente metálica
- Luz LED integrada para trabajar en condiciones de baja visibilidad
- Empuñadura lateral adicional para trabajos de alto par
- **Se suministra en maletín rígido con 2 baterías de iones de litio de 4 Ah y cargador rápido**
- Par máximo: 80 Nm
- Ajuste de par de 20 posiciones
- Portabrocas automático metálico de 13 mm
- Doble velocidad mecánica con engranajes de acero (0-450/1.650 rpm)
- Max. diámetro de perforación en madera: 55 mm
- Max. diámetro de perforación en metal: 13 mm
- Max. diámetro de perforación en mampostería: 13 mm



**1972/K12V-COMBO** 019720010

**NUEVO**

~~374,00 €~~ **249,00 €**

## Kit taladro atornillador ultracompacto 12 V + atornillador de impacto portapuntas 12 V HEX 1/4"

- 1 taladro atornillador ultracompacto 12 V, con portabrocas automático de 10 mm
- 1 atornillador de impacto portapuntas 12 V, con unión hexagonal de 1/4"
- **Se suministra en maletín rígido con 2 baterías de iones de litio de 2 Ah y cargador rápido de 50 min**



Antes de que pasen 30 días, registra tu herramienta en [www.beta-tools.com/es/garantia/](http://www.beta-tools.com/es/garantia/), para ampliar la extensión gratuita de la garantía a 3 años.

**1984/K600**

019840060

~~700,00 €~~ **469,00 €**

DISPONIBLE A PARTIR DE MAYO

**NUEVO**
**Llave de impacto reversible de 20 V sin escobillas con conexión 1/2" - 600 Nm**

- Motor digital sin escobillas
- Caja de engranajes totalmente metálica
- Mango ergonómico antideslizante
- Luz LED integrada para trabajar en condiciones de baja visibilidad
- 3 ajustes diferentes de par y velocidad (baja - media - alta):
  - 1: 200 Nm; 1.000 rpm
  - 2: 350 Nm; 1.500 rpm
  - 3: 550 Nm; 1.800 rpm
- 600 Nm: la llave de impacto aplica el par máximo de forma continua
- 600 Nm - Autostop: la llave de impacto aplica el par máximo hasta desenroscar completamente el tornillo y luego se detiene automáticamente
- Se suministra con 2 baterías de iones de litio de 4 Ah y cargador rápido

**1984/K1200**

019840120

~~830,00 €~~ **549,00 €**

DISPONIBLE A PARTIR DE MAYO

**NUEVO**
**Llave de impacto reversible de 20 V sin escobillas con conexión 1/2" - 1.200 Nm**

Ideal para aplicaciones que requieren un alto par de apriete

- Motor digital sin escobillas
- Caja de engranajes totalmente metálica
- Mango ergonómico antideslizante
- Luz LED integrada para trabajar en condiciones de baja visibilidad
- 3 ajustes diferentes de par y velocidad (baja - media - alta):
  - 1: 350 Nm; 800 rpm
  - 2: 600 Nm; 1.400 rpm
  - 3: 900 Nm; 1.600 rpm
- 1.200 Nm: la llave de impacto aplica el par máximo de forma continua
- 1.200 Nm - Autostop: la llave de impacto aplica el par máximo hasta desenroscar completamente el tornillo y luego se detiene automáticamente
- Se suministra con 2 baterías de iones de litio de 6 Ah y cargador rápido

**1986/K20V-125**

019860015

~~500,00 €~~ **329,00 €**

DISPONIBLE A PARTIR DE MAYO

**NUEVO**
**Amoladora angular de 20 V sin escobillas**

- Motor digital sin escobillas
- Protección contra activación accidental
- Empuñadura adicional, se puede colocar en ambos lados
- Protector del disco con sistema "sin herramientas" (liberación rápida)
- Dispositivo de bloqueo del eje para un cambio rápido del disco
- Ranuras de ventilación para un enfriamiento óptimo, contra la infiltración de polvo
- Se suministra en maletín rígido con 2 baterías de iones de litio de 4 Ah y cargador rápido
- Diámetro del disco (no incluido): 125/115 mm
- Velocidad en vacío: 8.000 rpm
- Rosca del eje del porta-herramientas: M14

**1989RCB**

019890020

~~280,00 €~~ **185,00 €**

DISPONIBLE A PARTIR DE MAYO

**NUEVO**
**Radio para obra de 20 V**

- Audio multifuncional: radio digital (DAB; BT v5.3) y FM convencional
- Adecuado para uso en obras de construcción o para ocio
- Radio robusta con un diseño compacto y moderno, con grado de protección IP54
- Potente sonido estéreo gracias a los dos potentes altavoces laterales de 16 W
- Función de alarma integrada
- Asa de transporte y protectores de esquinas a prueba de golpes
- Equipado con conexión AUX y conector USB para conectar y cargar el teléfono
- Se puede utilizar con la batería de 20 V de Beta (opcional) o con cable de alimentación (incluido)
- Rango de frecuencia de radio FM: 87,5 – 108 MHz
- Rango de radiofrecuencia DAB: 174 – 240 MHz
- Número de estaciones de FM y DAB que se pueden almacenar: 20
- Potencia del altavoz: 16 W
- Dimensiones: 180x205x305 mm
- Peso (sin batería): 3,2 kg

 Antes de que pasen 30 días, registra tu herramienta en [www.beta-tools.com/es/garantia/](http://www.beta-tools.com/es/garantia/), para ampliar la extensión gratuita de la garantía a 3 años.

Desde 2022, Helvi, especialista histórico y autorizado en el sector de la soldadura, colabora con Beta Utensili para desarrollar tecnologías innovadoras.

Así ha nacido la nueva gama de máquinas de soldar Beta by Helvi caracterizada por un desempeño excepcional en línea con sus altos estándares de calidad.

Soldadoras inverter de fácil manejo, excelentes características de soldadura con todo tipo de electrodos. Equipadas con control de sobretensión, sobretensión y antiadherencia de electrodos. Son compactas y livianas, lo que las hace ideales para trabajos de mantenimiento.



## 1860BH

**Máquinas de soldar inverter con salida de corriente continua (DC) para soldadura MMA con electrodos de rutilo, básicos e inoxidable**



**Funciones arcforce, hotstart, antiadherente y protección termostática**

**COMPACTAS Y FÁCILES DE TRANSPORTAR**

Se suministra con cables de 16 mm<sup>2</sup> y cepillo martillo



**1860BH/120A** 📄 018600121

~~380,00 €~~ **249,00 €**

**1860BH/160A** 📄 018600161

~~490,00 €~~ **329,00 €**

**1860BH/200A** 📄 018600201

~~550,00 €~~ **369,00 €**

Corriente de regulación	10÷120 A	10÷160 A	10÷200 A
Alimentación	1x230 V	1x230 V	1x230 V
Factor de uso (40 °C)	25% - 120 A 50% - 80 A 100% - 60 A	25% - 160 A 60% - 100 A 100% - 80 A	25% - 200 A 60% - 130 A 100% - 100 A
Protección	IP22S	IP22S	IP22S
Electrodos utilizables	Ø 1,6 - 3,2 mm rutilo, básico, acero inoxidable, etc.	Ø 1,6 - 4 mm rutilo, básico, acero inoxidable, etc.	Ø 1,6 - 4 mm rutilo, básico, acero inoxidable, etc.
Dimensiones	290x120x210 mm	290x120x210 mm	290x120x210 mm
Peso	3,5 kg	3,7 kg	3,9 kg

## 1860BHT/KT 018600680 **NUEVO**

~~1.059,00 €~~ **699,00 €**

**Kit máquina de soldar inverter, con salida de corriente continua (DC) para soldadura de electrodos MMA y TIG; incluye antorcha TIG**

Funciones arcforce, conmutador STICK/TIG (lift arc), hotstart, antiadherente y protección termostática



Corriente de regulación	10÷160 A
Alimentación	1x230 V
Factor de uso (40 °C)	35% - 160 A 60% - 130 A 100% - 95 A
Protección	IP23S
Electrodos utilizables	Ø 1,6 - 4 mm rutilo, básico, acero inoxidable
Tamaño	360x140x230 mm
Peso soldador	6,2 kg
Longitud antorcha	4 m

Se suministra con cables de 25 mm<sup>2</sup>



## 7043 070430001

~~117,00 €~~ **79,50 €**



**Máscara LCD auto-oscurrecible, para soldadura de electrodos; MIG/MAG; TIG y plasma**

Alimentación por células solares

- Área de visión 92x43 mm
- Pantalla de oscurecimiento DIN 9-13, ajustable externamente
- Protección UV/IR
- Velocidad de oscurecimiento 1/1.000 s
- Velocidad de aclaramiento 0,1-1,0 s
- Retraso de oscurecimiento ajustable
- Encendido y apagado automáticos
- Función de esmerilado
- Forma optimizada para facilitar la respiración con la pantalla bajada



## 7042LCD 070420001

~~207,00 €~~ **139,00 €**



**Máscara LCD auto-oscurrecible, para soldadura de electrodos; MIG/MAG; TIG y plasma**

Alimentación por células solares y baterías de litio para una excelente vida útil del filtro LCD

- Área de visión 98x43 mm
- Pantalla de oscurecimiento DIN 9-13, ajustable externamente
- Protección UV/IR
- Velocidad de oscurecimiento 1/25.000 s
- Velocidad de aclaramiento 0,25 - 1 s
- Sensibilidad y retraso de oscurecimiento ajustable
- Encendido y apagado automáticos
- Función de esmerilado
- Forma optimizada para facilitar la respiración con la pantalla bajada



## 1808 018080001 ~~80,00 €~~ **53,90 €**

**Soldador de doble potencia, punta de acero**



20/130 W

L=1,2 m

230 V  
Schuko

## 1827/K 018270100 ~~245,50 €~~ **165,00 €**

**Soldador de gas con 7 accesorios, en maleta con base suave en polietileno celular**

- Potencia: de 30 W hasta 125 W
- Temperatura de la punta ajustable de 250 °C hasta 500 °C
- Regulador de flujo de gas
- Tiempo de calentamiento: 15 s tras el encendido
- El depósito contiene gas para 120 min de utilización continuada
- Depósito transparente para monitorizar el nivel de gas
- Recargable con gas butano



**1860EI** 018600290

~~37,50 €~~ **25,50 €**
**Escuadra magnética 90°, para ángulos internos y externos**

- Ideal para bloquear piezas tubulares o planas
- 18 kg de fuerza magnética
- Con chaflanes para ángulos de 30° y 60°
- Con orificio hexagonal que facilita la separación del imán del metal

**90°**

**1860RG** 018600255

~~61,00 €~~ **41,50 €**
**Escuadra magnética ajustable 30° ÷ 270°**

- Ideal para bloquear piezas tubulares o planas
- 15 kg de fuerza magnética
- Se suministra con una llave hexagonal descentrada para bloquear el mecanismo de ajuste del ángulo
- Se suministra con un pasador para bloquear el mecanismo de ajuste del ángulo a 30° - 45° - 90° / 270° - 180°
- Con orificio hexagonal que facilita la separación del imán del metal

**15 kg**
**30° ÷ 270°**

**1860SQ** 018600210

~~98,50 €~~ **66,50 €**
**Escuadra magnética 45° / 90°**

- Ideal para bloquear piezas tubulares o planas
- 40 kg de fuerza magnética
- No necesita batería, el efecto ON/OFF se obtiene con la inclinación de los imanes internos
- Limpieza de virutas más fácil con los imanes en posición OFF

**45° / 90°**

**1860DM**
**Disco magnético para levantar chapas**

- Ideal para mover y fijar chapas
- Fuerza magnética constante por toda la superficie del disco
- Mango con agujero para facilitar el trabajo en vertical

**1860DM 16** 018600310

~~60,00 €~~ **40,50 €**
**1860DM 40** 018600311

~~85,00 €~~ **57,50 €**
**332** 003320001

~~22,70 €~~ **15,50 €**
**Mini cortatubos para tubos de cobre y aleaciones ligeras**

- Compacto
- Para cortar tubos en espacios reducidos

Ø mm - "	L mm
3÷16 1/8"±5/8"	59

**336** 003360001

~~54,00 €~~ **36,50 €**
**Cortatubos telescópico para tubos de cobre y aleaciones ligeras**

Ø mm - "	L mm
6÷38 1/4"÷1 1/2"	160



**342** 003420030 ~~58,00 €~~ **38,90 €**

**Cortatubos de trinquete para tubos de plástico**

Ø mm - "	L mm
0÷42 1"5/8	200



**384** 003840032 ~~75,50 €~~ **50,90 €**

**Llave de cadena reversible**

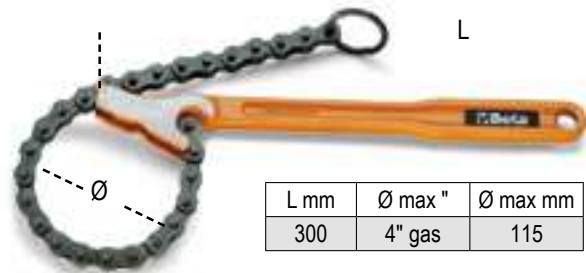

L mm	Ø max "	Ø max mm
300	4" gas	115

**361N** 003610014 ~~85,50 €~~ **57,50 €**

**Llave de palanca ajustable**

- Trabajos rápidos y sencillos con una sola mano
- Modelo pesado
- Tipo de ajuste de autobloqueo

L mm	Ø max "	Ø max mm
350	1" 1/2	49

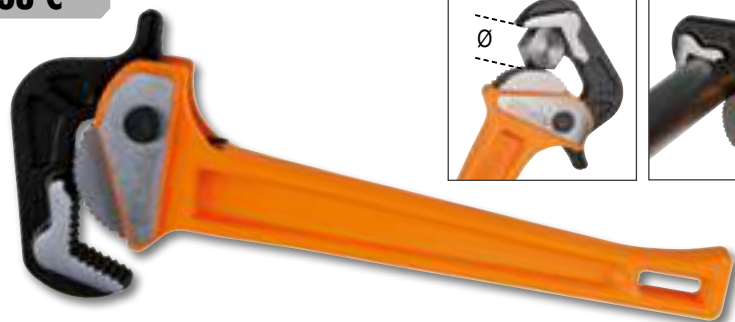

**360**

**Llave modelo Stillson**



	L mm	Ø max "	Ø max mm		€
<b>360/250</b>	250	1" gas	34	003600025	<del>34,50 €</del> <b>23,50 €</b>
<b>360/350</b>	350	1" 1/2 gas	49	003600035	<del>44,50 €</del> <b>29,90 €</b>
<b>360/450</b>	450	2" gas	60	003600045	<del>61,00 €</del> <b>39,95 €</b>
<b>360/600</b>	600	2" 1/2 gas	75	003600060	<del>92,00 €</del> <b>59,95 €</b>
<b>360/900</b>	900	3" 1/2 gas	102	003600090	<del>247,00 €</del> <b>159,95 €</b>

**363**

**Llave modelo americano de aleación ligera**



	L mm	Ø "	Ø mm		€
<b>363/350</b>	350	2" gas	60	003630035	<del>69,00 €</del> <b>46,50 €</b>
<b>363/450</b>	450	2 1/2" gas	76	003630045	<del>90,50 €</del> <b>59,95 €</b>
<b>363/600</b>	600	3" gas	90	003630060	<del>158,00 €</del> <b>109,00 €</b>
<b>363/900</b>	900	5" gas	140	003630090	<del>215,50 €</del> <b>145,00 €</b>
<b>363/1200</b>	1.200	6" gas	165	003630120	<del>280,00 €</del> <b>189,00 €</b>



## 1740B

### Remachadora de potencia compacta

- Relación de palanca optimizada para mayor compactibilidad y practicidad de uso
- 3 garras que bloquean el remache para un agarre perfecto
- Cabeza ajustable para tirar del remache de 2 a 5 movimientos de los brazos



**3 GARRAS: SE AGARRA MEJOR EL REMACHE**



**CON DEPÓSITO PORTA-VÁSTAGOS**

	mm acero		€
<b>1740B 280</b>	2,4÷4,8	017400280	<del>80,00 €</del> <b>54,50 €</b>
<b>1740B 330</b>	2,4÷6,4	017400330	<del>100,00 €</del> <b>67,50 €</b>

## 1740AN

017400103

~~120,00 €~~ **79,95 €**

**NUEVO**

### Remachadora de alta potencia con 5 boquillas intercambiables



**CON DEPÓSITO PORTA-VÁSTAGOS**

Ø mm	3,2	4	4,8	5	6	6,4
Aluminio	•	•	•	•	•	•
Acero inoxidable	•	•	•	•		

## 1741B

017410000

~~43,50 €~~ **29,50 €**

### Remachadora con 4 boquillas intercambiables

**L 250 mm**



Ø mm	2,4	3,2	4	4,8	5
Aluminio	•	•	•	•	•
Acero	•	•	•	•	•
Acero inoxidable	•	•	•		

## 1741U

017410450

~~60,00 €~~ **40,90 €**

### Remachadora de potencia compacta con ajuste del esfuerzo con 4 boquillas intercambiables



**L 200 mm**



**3 GARRAS: SE AGARRA MEJOR EL REMACHE**

Ø mm	2,4	3	3,2	4	4,8
Aluminio	•	•	•	•	•
Acero	•	•	•	•	
Acero inoxidable	•	•	•	•	

## 1742N

017420002

~~80,00 €~~ **53,90 €**

**NUEVO**

### Remachadora para insertos roscados con 4 boquillas intercambiables y 4 pasadores (M3, M4, M5 y M6)

M	Ø mm	L mm
3	5	11
4	6	11
5	7	13
6	9	17



## 1742AN

017420101

~~200,00 €~~ **135,00 €**

**NUEVO**

### Remachadora de alta potencia para insertos roscados con 7 boquillas intercambiables

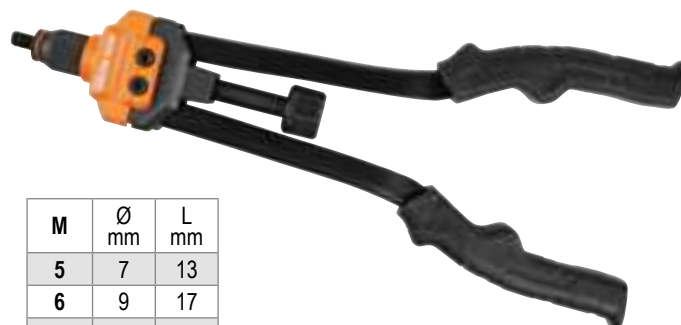

M	Ø mm	L mm
5	7	13
6	9	17
8	11	17
10	13	24

**1749AC** 017490005 ~~43,50 €~~ **29,50 €**

**Pistola para adhesivos químicos de alto empuje**



230 mm  
STANDARD Ø 50 mm

**1750** 017500500 ~~46,00 €~~ **30,90 €**

**Bomba de engrase a palanca, 500 cc**

**550 bar**



**1713M/K7** 017130100 ~~165,00 €~~ **109,00 €**

**Kit de 7 herramientas de inspección**

Contenido del kit:

- Mango telescópico, longitud 185÷660 mm y unión hexagonal de 1/4"
- Espejo de inspección rectangular, 65x43 mm
- Espejo de inspección redondo, Ø 52 mm
- Imán, Ø 16,3 mm
- Luz LED ultrabrillante
- Herramienta de recogida flexible (1713M)
- Bandeja magnética de acero inoxidable
- 3 pilas LR44



**NUEVO**

1/4"

**LONGITUD  
185÷660 mm**

**1852R1750** 018520175 ~~1.710,00 €~~ **1.129,00 €**

**Calentador por inducción**

- Calienta y desbloquea bulones, tuercas, cubos y rodamientos muy bloqueados sin utilizar llamas
- Permite calentar cualquier tipo de metal ferromagnético

**DATOS TÉCNICOS:**

- Tensión de entrada: 230 V AC, 50/60 Hz
- Corriente de entrada máxima: 7,5 A
- Potencia máxima: 1,75 kW

**VENTAJAS:**

- 1 Ahorro de tiempo: calentamiento rápido y con gran precisión
- 2 Seguridad anti-incendios: no produce llamas, máxima seguridad para el operario
- 3 Practicidad: puede utilizarse con una sola mano y serpentines fácilmente intercambiables

**CAMPOS DE APLICACIÓN:**

- Automoción
- Mantenimiento industrial
- Industria aeronáutica
- Industria naval
- Industria petroquímica



**MÁXIMA SEGURIDAD  
SIN PRODUCIR LLAMAS**

Dotación	
2 serpentines frontales con Ø 19 y 26 mm para desbloqueo de tuercas	
1 serpentín plano para calentar superficies	
1 serpentín flexible de 800 mm de longitud	



**9998/S3** 099980201

~~20,10 €~~ **13,95 €**

**Juego de 3 espátulas universales**



**9998/32** 099980132

~~5,40 €~~ **3,80 €**

**A 30 mm**

**9998/50** 099980150

~~6,70 €~~ **4,80 €**

**A 50 mm**

**9998/75** 099980175

~~8,00 €~~ **5,60 €**

**A 75 mm**

## LA GAMA DE ENROLLADORES



La gama diseñada por Beta, ofrece un programa amplio y completo, capaz de satisfacer las necesidades de todos los profesionales.

- Muelle de alta resistencia que garantiza una notable durabilidad y una máxima fluidez de uso
- Carcasas de polipropileno de alto espesor, para una alta resistencia a impactos
- Dispositivo de cremallera que permite bloquear el rebobinado automático del cable, se desengancha fácilmente, para permitir trabajar en tracción continua
- Todos los enrolladores están equipados con un soporte giratorio de 180° para montaje en pared y un soporte adicional para una conexión rápida y desconexión del soporte de pared

- Longitud del cable fuera del cuerpo 1 m
- Rejilla extraíble para cable siempre en tracción
  - 15 m de cable enrollado



**1844 15-H05/SCK**

018440316

~~262,00 €~~ **175,00 €**

### Enrollador automático con cable 3Gx1,5 mm<sup>2</sup> y enchufe SCHUKO

- Cable 3Gx1,5 mm<sup>2</sup>
- Con protector térmico
- Máxima potencia enrollado 1.500 W (230 V - 20 °C)
- Máxima potencia desenrollado 2.500 W (230 V - 20 °C)

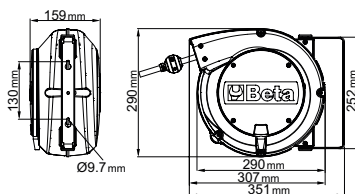

Conexión de aire	GAS	1/4"
Longitud del tubo	m	10
Presión máxima de uso	bar	15
Tubo de aire interno (Ø)	mm	8x12
Material del tubo		Poliuretano



### Enrollador automático con manguera

Cuerpo de plástico a prueba de golpes, para aire o agua

- Estructura de polipropileno
- Dispositivo automático para que el tubo quede a la longitud deseada
- Rejilla desmontable para que el tubo esté siempre en tracción
- Temperatura de uso del agua -5 °C / +50 °C
- Se suministra con un soporte giratorio de 180° y un segundo soporte de ajuste rápido

**1900S 8X10** 019000080

~~193,50 €~~ **129,00 €**

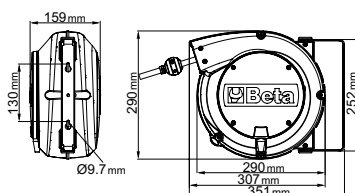

Conexión de aire	GAS	1/4"
Longitud del tubo	m	10
Presión máxima de uso	bar	15
Tubo de aire interno (Ø)	mm	8x12
Material del tubo		Poliuretano



**1900M 10X15** 019000115

~~276,00 €~~ **185,00 €**

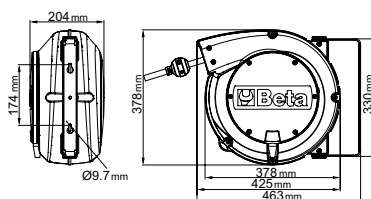

Conexión de aire	GAS	3/8"
Longitud del tubo	m	15
Presión máxima de uso	bar	15
Tubo de aire interno (Ø)	mm	10x14
Material del tubo		Poliuretano



# INALÁMBRICO RECARGABLE (( ))

**1833XSW** 018330011 ~~45,00 €~~ **29,95 €**

## Linterna de inspección LED, con carga inalámbrica

- 2 intensidades luminosas: LED SMD, 250 - 80 lúmenes
- Batería recargable de iones de litio de 3,7 V, 700 mAh, 2,59 Wh
- 2 modos de carga:
  - Base inalámbrica 1839BRW
  - Alimentador con puerto USB-C
- Tiempo de carga:
  - 2 h con base de carga inalámbrica
  - 2 h con alimentador
- Duración de la batería: 2-8 h
- Indicador del nivel de batería LED
- Imanes en la base y en la parte posterior
- Clip para el cinturón
- Se suministra solo con cable USB-C
- IP54
- IK07

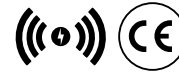

**NUEVO**

80/250 lumen	LED light SMD
2 h	Wireless charging Wireless: 2 h
2-8 h	700 mAh Li-ion 3,7 V
-10 °C + 40 °C	
145x25x21 mm	IP54

**1833MW** 018330013 ~~85,00 €~~ **56,90 €**

## Linterna LED de alto brillo, con carga inalámbrica

- 4 intensidades luminosas: LED SMD, 1.000 - 400 - 30 - 5 lúmenes
- Batería recargable de iones de litio de 3,7 V, 2.600 mAh, 9,62 Wh
- 2 modos de carga:
  - Base inalámbrica 1839BRW
  - Alimentador con puerto USB-C
- Tiempo de carga:
  - 6 h con base de carga inalámbrica
  - 4 h con alimentador
- Duración de la batería: 2-200 h
- Indicador del nivel de batería de 3 LEDs
- Imán en la parte posterior
- Se suministra solo con cable USB-C
- IP68
- IK07



**NUEVO**

1000-400-30-5 Lumen	LED light SMD
4 h	Wireless charging Wireless: 6 h
2-200 h	2.600 mAh Li-ion 3,7 V
-10 °C + 40 °C	
40x40x160 mm	IP68

**1836AW** 018360051 ~~80,00 €~~ **53,90 €**

## Linterna frontal LED con doble emisión de luz, con carga inalámbrica

- Emisión luminosa doble:
  - Principal: LED COB, 3 intensidades luminosas: 30 - 200 - 400 lúmenes
  - Foco: COB LED, 400 lúmenes
- Batería recargable de iones de litio de 3,7 V, 1.500 mAh y 5,55 Wh
- 2 modos de carga:
  - Base inalámbrica 1839BRW
  - Alimentador con puerto USB-C
- Tiempo de carga:
  - 2,5 h con base de carga inalámbrica
  - 4,5 h con alimentador
- Autonomía:
  - Luz principal: 4-18 h
  - Luz spot: 4 h
- Se suministra solo con cable USB-C
- IP65
- IK07



Front: 30/200/400 lumen Spot: 400 lumen	LED light Front: COB LED Spot: COB LED
2,5 h	Wireless charging Wireless: 4,5 h
4-18 h Spot: 4 h	Li-ion 3,7 V 1.500 mAh 5,55 Wh
70x52x45 mm	IP65

# INALÁMBRICO RECARGABLE ((•))

**1838POCKET** 018380080 ~~79,00 €~~ **52,90 €**

**Foco LED de bolsillo articulado, con doble haz de luz, con carga inalámbrica**

- Batería recargable de iones de litio de 3,7 V y 2.600 mAh
- 2 modos de carga:
  - Base inalámbrica 1839BRW
  - Alimentador con puerto USB-C
- Tiempo de carga:
  - 4,5 h con base de carga inalámbrica
  - 4 h con alimentador
- Autonomía:
  - Luz principal: 3-9 h
  - Luz spot: 4,5 h
- Indicador del nivel de batería de 3 LEDs
- Orientable a 210°
- Cuerpo de caucho antideslizante
- Base magnética
- Se suministra solo con cable USB-C
- IP65
- IK07



- **Emisión luminosa doble:**
  - Luz principal: LED COB, 3 intensidades luminosas: 160 - 400 - 800 lúmenes
  - Luz spot: LED SMD, 250 lúmenes
- Ángulo de iluminación:
  - Luz principal: 160°
  - Luz spot: 18°

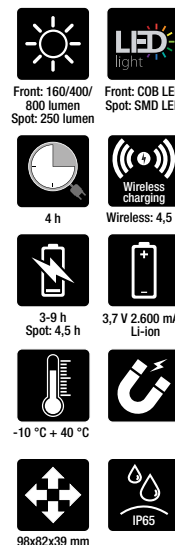

**1838SW** 018380142 ~~108,00 €~~ **72,50 €**

**Lámpara de inspección LED recargable y articulada, con carga inalámbrica**

- Batería recargable de iones de litio de 3,6 V y 3.350 mAh
- 2 modos de carga:
  - Base inalámbrica 1839BRW
  - Alimentador con puerto USB-C
- Tiempo de carga:
  - 6,5 h con base de carga inalámbrica
  - 4,5 h con alimentador
- Autonomía:
  - Frontal: 3-5 h
  - Cabeza (spot): 7 h
- Indicador del nivel de batería de 3 LEDs
- Base orientable a 180°
- Cuerpo de caucho antideslizante
- Gancho oscilante doble
- Imanes en la base y en la parte posterior
- Se suministra solo con cable USB-C
- IP65
- IK07



- **Emisión luminosa doble:**
  - Frontal: LED COB, 3 intensidades luminosas: 250 - 500 - 1.000 lúmenes
  - Cabeza (spot): LED SMD, 200 lúmenes

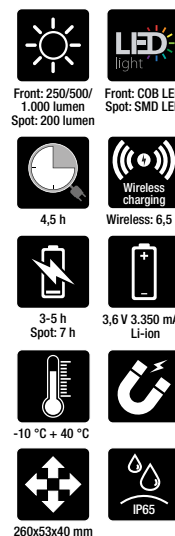

**1839BRW** 018390002 ~~97,50 €~~ **65,50 €**

**Base de carga inalámbrica, compatible con lámparas de inspección 1838POCKET, 1838SW, 1836AW, 1833XSW y 1833MW**

- Dos posiciones de carga con conexión magnética, para uso simultáneo
- Con soporte extraíble para la carga inalámbrica de teléfonos móviles
- Indicador LED del estado de carga
- Máxima entrada: 10 W x2
- Entrada: AC 100-240 V 50-60 Hz
- Salida: DC 12 V 1,5 A  
DC 9 V 2 A  
DC 5 V 3 A
- Puerto USB-C
- Cable QC3.0 USB-C (cargador rápido)
- Cargador QC3.0 USB-C (cargador rápido)
- IP20
- IK07



- **Se puede colgar en la pared mediante:**
  - 3 imanes fuertes en la parte trasera
  - 2 agujeros para tornillos



**1833 L/USB** 018330054

~~127,00 €~~ **84,90 €**

**Linterna LED recargable de alta luminosidad, en robusto aluminio anodizado**

- Enfoque ajustable
- 3 intensidades luminosas
- Indicador de batería descargada por debajo del 15%
- Carga con USB-C
- Cargador no incluido

**Duración 3 h**  
**L 240 mm**



**1838P** 018380005

~~87,50 €~~ **59,90 €**



**Lámpara recargable de bolígrafo, con emisión luminosa doble: de lámpara o de linterna**

- Cuerpo compacto de caucho antideslizante
- 75/150 lúmenes
- Gancho de bolsillo
- Base magnética orientable a 180°
- Se suministra con cable de carga USB/conector de 3,5 mm
- Autonomía: 2-4 h
- IP65



**1838SLIM** 018380221

~~75,00 €~~ **49,95 €**



**Lámpara de inspección ultraslim de 3 LEDs articulada recargable**

- Base magnética
- Tiempo de carga: 2,5 h
- Autonomía: 2-4 h / spot 3 h



- **3 emisiones luminosas:**
  - Frontal: 100/200 lúmenes
  - Trasera: 180 lúmenes
  - Cabeza (spot): 80 lúmenes



**1838COB** 018380010

~~109,00 €~~ **73,50 €**

**Lámpara recargable compacta con LED de altísima luminosidad**

- Batería de polímero de litio
- Cuerpo compacto de caucho antideslizante
- Gancho orientable
- Base magnética orientable a 180°
- Con cargador 100-240 Vac / 50-60 Hz
- 100/200 lúmenes; spot 75 lúmenes
- Autonomía: 6/3 h; spot 4 h
- IP65

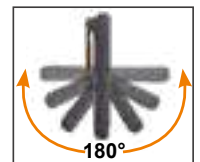

## 1838AM 018380400

~~114,50 €~~ **76,90 €**

**Lámpara de inspección LED recargable, con doble emisión de luz, articulada y giratoria en 180°, con base magnética y gancho giratorio**

- **2 emisiones luminosas:**
  - Frontal: LED COB, 60-700 lúmenes, ajustable con potenciómetro
  - Cabeza (spot): LED SMD, 120 lúmenes, interruptor ON-OFF
- Con conexión USB-C
- Se suministra con cargador de 100-240 V / 50-60 Hz
- Tiempo de carga: 4 h
- Autonomía: frontal 2,5-16 h y cabeza (spot): 10 h
- Indicador del nivel de batería de 3 LEDs
- Articulada y regulable en 180° ( $\pm 90^\circ$  con respecto al eje)
- Base magnética (con imán de neodimio) ajustable a 90°
- Gancho ajustable en la base

L 405 mm

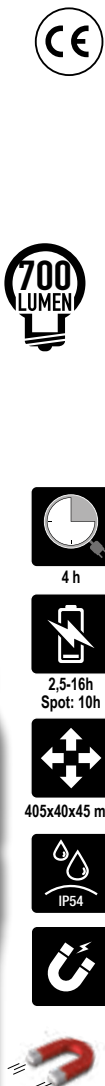
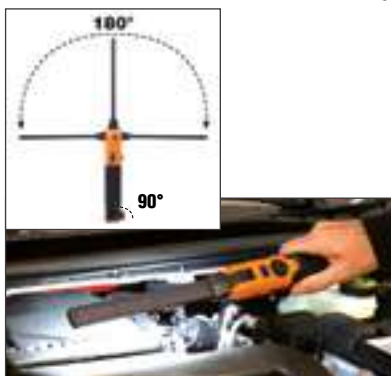

## 1838/11LED 018380111

~~175,50 €~~ **115,00 €**

**Lámpara recargable con LED de altísima luminosidad, batería de polímero de litio**

- Cuerpo compacto de caucho antideslizante
- Con estación de carga 110-230 Vac / 50-60 Hz



Cabezal LED multidireccional



Cristal frontal fácil de sustituir



<20%



Gancho orientable



## 1838FLASH 018380300

~~392,00 €~~ **259,00 €**

**Foco recargable ultracompacto, diseñado para ofrecer la mejor solución posible en cada uso**

- LED de muy alto brillo
- IP65
- Robusto y compacto
- Batería de polímero de litio de 7,4 V 4.000 mAh



12V

230V

5 m



360°

1/4"



## 1838E 018380270

~~203,00 €~~ **135,00 €**

**Lámpara LED recargable para anclar bajo el capó**

- 3 intensidades luminosas: 500/1.000/2.000 lúmenes
- Orientable a 360°
- Rango de longitud: 116÷188 cm
- Cuerpo de aluminio
- Gancho de caucho antideslizante
- Carga con conexión USB-C
- Se suministra con cargador de baterías:
  - Entrada: 100-240 V ~ 50-60 Hz
  - Salida: DC 5 V - 2.000 mA
- Autonomía: 3-9 h

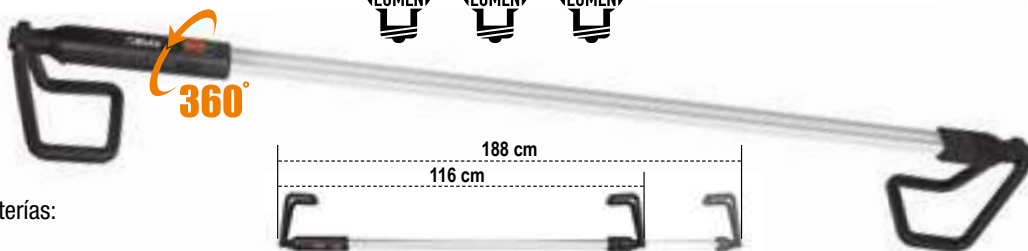

- 2 modos de funcionamiento:**
- Mediante toma USB de la lámpara
  - Mediante toma USB de la batería interna

**9710** 097101040

~~10,60 €~~ **7,25 €**
**LUBRIBETA UNIVERSAL**  
**Desbloqueador**  
**lubricante multiuso**  
**7 en 1**

- Desbloqueador
- Lubricante
- Detergente y desengrasante
- Protector antioxidante
- Desoxidante para contactos eléctricos
- Hidrorepelente
- Anticongelante
- Con cánula ajustable

**9712** 097121040

~~7,95 €~~ **5,35 €**
**ULTRA SBLOCK**  
**Desbloqueador**  
**lubricante**  
**súper penetrante**

- Desbloqueador y desoxidante, altamente penetrante, para eliminar rápidamente el óxido de tuercas, pernos, tornillos y engranajes
- Hidrorepelente para eliminar el agua y la humedad de las piezas tratadas
- Altamente resistente al frío y al calor (-40 °C ÷ +150 °C)

**9720** 097201040

~~8,55 €~~ **5,75 €**
**MULTI GREASE**  
**Grasa multiuso**

- Especialmente indicada para lubricar cadenas, engranajes y piezas metálicas en movimiento, así como bisagras, cerraduras y goznes
- Resiste a la fricción y a los agentes atmosféricos
- Muy resistente a altas temperaturas (hasta 210 °C)
- Altamente adhesivo
- No gotea

**9722** 097221040

~~9,00 €~~ **6,15 €**
**LITHIUM GREASE**  
**Grasa de litio blanca**

- A base de grasa saponificada de litio, titanio y óxido de zinc
- Ideal para engranajes, rodamientos, juntas y piezas sometidas a movimientos mecánicos en general
- Especialmente indicada para lubricar y proteger piezas mecánicas en aplicaciones marinas
- Altamente resistente al agua, el salitre, los agentes atmosféricos y las altas temperaturas (hasta 150 °C)
- No gotea

**9724** 097241040

~~10,20 €~~ **6,95 €**
**PTFE GREASE**  
**Grasa a base de PTFE**

- Especialmente indicada para lubricar cadenas industriales y movimientos mecánicos a altas presiones y bajas rotaciones
- Adecuada también para bisagras, cerraduras, guías para cajones, puertas y aplicaciones en plástico y caucho
- Totalmente incolora
- Hidrorepelente y resistente a la oxidación
- Altamente resistente al frío y al calor (-30 °C ÷ +220 °C)

**9726** 097261040

~~11,90 €~~ **8,00 €**
**COPPER GREASE**  
**Grasa de cobre**

- Adecuada para lubricar juntas, pernos, engranajes, ejes de transmisión y otras piezas metálicas sometidas a altas temperaturas (hasta 1.000 °C)
- Ideal para prevenir gripajes y favorecer el desbloqueo de roscas y componentes en general
- Protector, antidesgaste
- Previene la oxidación
- No gotea

**9729** 097291040

~~7,45 €~~ **5,00 €**
**SILIC SPRAY**  
**Silicona en spray**

- Antiadherente, lubricante de silicona
- Adecuada para lubricar piezas de plástico, caucho y metal
- Despegante y antiadhesivo para molduras de plástico y caucho
- Hidrorepelente, protege de la humedad y de la corrosión de agentes atmosféricos
- Protector para circuitos eléctricos
- No contiene disolventes

**9740** 097401050

~~7,45 €~~ **5,00 €**
**BRAKE CLEANER**  
**Limpiador de frenos**

- Ideal para la limpieza de discos y pastillas de freno, motores
- Por su formulación, permite eliminar cualquier incrustación de grasa y alquitrán, sin dejar residuos
- También es adecuado como desengrasante general para superficies metálicas
- Se evapora rápidamente
- No daña los plásticos ni el caucho

**9742** 097421040

~~9,50 €~~ **6,50 €**
**CONTACT CLEANER**  
**Limpiador de contactos eléctricos y electrónicos**

- Adecuado para limpiar contactos electrónicos, circuitos y componentes eléctricos en general
- Por su textura poco densa, se distribuye de manera uniforme y rápida sobre la superficie tratada, eliminando la grasa y la suciedad, sin dejar residuos aceitosos
- Se evapora rápidamente
- No daña los plásticos ni el caucho

**9752** 097521040

~~8,70 €~~ **5,85 €**
**ZINC 98%**  
**Zinc claro**

- De gran cobertura, es ideal para galvanizar piezas de hierro, retoques de soldadura, tuercas, pernos y piezas sometidas a deterioro por la intemperie
- Particularmente resistente a la oxidación y a la abrasión
- Altamente adhesivo, forma una película elástica de color muy claro, similar a la galvanización en caliente
- Se puede sobrepintar
- También ideal como protector final
- No gotea

**9755** 097551040

~~7,80 €~~ **5,25 €**
**WELDING SPRAY**  
**Antiproyecciones**

- Evita la adhesión de residuos
- Facilita y agiliza la operación de soldadura
- Para uso como protector de las boquillas de soldadura y de piezas que necesitan soldadura
- Permite realizar procesos posteriores como pintura, galvanizado y cromado
- Fácil de retirar
- No produce humos
- Sin cloro





## 9803H

### Fijador de roscas - Alta resistencia

Ideal para el bloqueo permanente de piezas que no necesitan desmontaje posterior. Para la aplicación en superficies metálicas pasivadas como latón, aluminio y acero inoxidable. No permite el desmontaje con herramientas manuales.



		€
20 ml	098030002	<del>11,90 €</del> <b>8,00 €</b>
50 ml	098030005	<del>18,40 €</del> <b>12,50 €</b>

## 9802M

### Fijador de roscas - Media resistencia

Ideal para la fijación de piezas sujetas a mantenimiento periódico, rodamientos y casquillos. Permite el desmontaje utilizando herramientas manuales.



		€
20 ml	098020002	<del>11,90 €</del> <b>8,00 €</b>
50 ml	098020005	<del>18,40 €</del> <b>12,50 €</b>

## 9841R 098410020

~~25,50 €~~ **17,25 €**

### RED SEAL

**Sellador de silicona rojo de reticulación acética, resistente a altas temperaturas, con un práctico dispensador a presión**

Ideal para puertas de hornos, placas, sistemas de calefacción, desagués, termostatos, bombas, tuberías de calefacción, piezas de motores no sujetas a altas presiones y aplicaciones que requieran una resistencia a altas temperaturas.

**SOPORTA TEMPERATURAS DE HASTA 300 °C**

200 ml



## 9841N 098410120

~~27,50 €~~ **18,50 €**

### BLACK SEAL

**Sellador de silicona negro de reticulación acética, resistente a altas temperaturas, con un práctico dispensador a presión**

Ideal para cárters de aceite, bombas de aceite, carcasas, cajas de cambios, piezas de motores no sujetas a altas presiones y aplicaciones que requieran una resistencia a altas temperaturas.

**SOPORTA TEMPERATURAS DE HASTA 240 °C**

200 ml



## 9851

### Adhesivo instantáneo

Adhesivo instantáneo para juntas estructurales. A base de cianoacrilato de etilo. Permite la adhesión de una amplia gama de materiales como metal, plástico, cuero, madera y muchos otros tipos de sustratos, combinados entre sí o por separado. Se adhiere rápidamente.

		€
5 g	098510500	<del>5,65 €</del> <b>3,85 €</b>
20 g	098510002	<del>11,30 €</del> <b>7,60 €</b>
50 g	098510005	<del>22,20 €</del> <b>14,95 €</b>

5 g



20 g  
50 g



## 9881U 098810010

~~36,00 €~~ **24,25 €** 1 l

### ULTRASONIC CLEANER

**Detergente industrial alcalino para cubeta de limpieza de ultrasonidos**

Detergente industrial alcalino, concentrado, a base de agua.

Para limpieza por ultrasonidos y otros procesos de purificación. Permite una limpieza precisa y eficaz de repuestos y piezas metálicas en general (inyectores, carburadores, válvulas, etc.). Elimina aceites, grasas, lubricantes, residuos de pegamento, resinas, ceras. También adecuado para la limpieza de piezas de aluminio.





El Grupo BM diseña, fabrica y distribuye elementos y productos de conexión eléctrica para instalaciones eléctricas. Con la innovación como uno de sus principales objetivos, diseña soluciones de vanguardia que prevean las necesidades del mercado y redefinan los estándares de la industria.

**BM1330**

BM1330

~~33,00 €~~ **22,50 €**

### Tijeras súper ergonómicas X-PRO EVO

- Diseño innovador con líneas y volúmenes que siguen perfectamente la anatomía de la mano y la postura de la muñeca, asegurando un mejor agarre y una mayor comodidad durante el corte
- Mango ergonómico ideal para un uso prolongado y sin fatiga
- Hojas de acero inoxidable con microdentado antideslizantes
- Perfil especial adecuado para cortar y pelar cables de cobre o aluminio. Corte hasta 50 mm<sup>2</sup>
- Funda de seguridad con clip ajustable para sujetar al cinturón



**BM5345**

BM5345

~~147,00 €~~ **99,00 €**

### Kit en estuche de plástico de alicata automática con reducción para terminales aislados de 0,25 a 6 mm<sup>2</sup> y 5 matrices

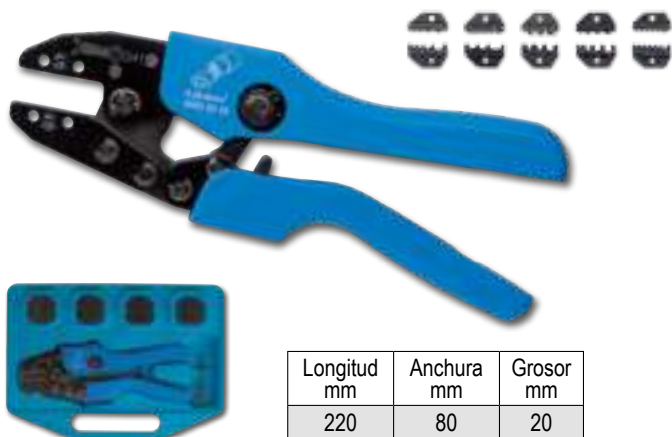
- Dispositivo para la regulación progresiva de la fuerza de engaste
- Mangos con una forma ergonómica particular que permiten no solo realizar la operación de prensado con extrema facilidad, sino también sujetar el alicata con una sola mano, con la matriz completamente abierta
- Dispositivo de seguridad y desconexión automática para garantizar la calidad de prensado y para abrir la herramienta en caso de una maniobra incorrecta



Longitud mm	Anchura mm	Grosor mm
220	80	20

**BM1363**

BM1363

~~18,00 €~~ **12,50 €**

### Cúter navaja de doble hoja

- Cúter universal con cuchilla intercambiable con mecanismo de reemplazo rápido y navaja con hoja de corte de 60 mm
- Dispositivo de seguridad en la apertura y el cierre de las cuchillas
- Mango ergonómico de aluminio, con agarre sólido, adecuado para pelar cables
- Gancho posterior que permite abrocharlo al cinturón y funda con bolsillo porta-cuchillas
- Incluye 5 cuchillas de repuesto



**COMBINA UN CÚTER UNIVERSAL Y UNA NAVAJA**



**BM536**

BM536

~~15,00 €~~ **10,50 €**

### Crimpadora para terminales aislados de 0,25 a 6 mm<sup>2</sup>

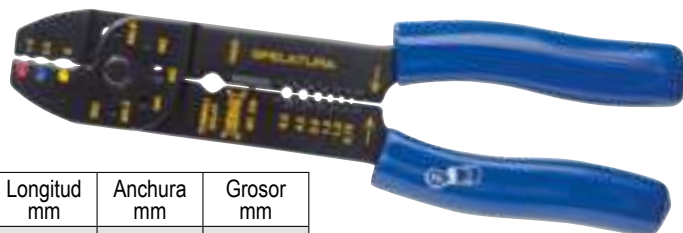
- Crimpadora en acero al carbono templado con tratamiento superficial bruñido
- Mangos aislados de plástico
- Equipada con cortacables, pelacables y cortatornillos



Longitud mm	Anchura mm	Grosor mm
220	60	15

**BM53816**

BM53816

~~349,00 €~~ **235,00 €**

### Crimpadora para punteras (inserción lateral) con sección de 0,08 a 16 mm<sup>2</sup>

- Inserción lateral para punteras. Crimpado cuadrado
- Mangos ergonómicos en plástico bicomponente
- Dispositivo de desbloqueo automático de fin de trabajo para garantizar la calidad del crimpado y para abrir la herramienta en caso de maniobra incorrecta
- Palanca de ajuste para aumentar el rango de prensado de 10 mm<sup>2</sup> a 16 mm<sup>2</sup>



Longitud mm	Anchura mm	Grosor mm
200	70	20

## BM523

BM523

~~221,00 €~~ **149,00 €**

### Crimpadora para terminales no aislados de 10 a 120 mm<sup>2</sup>

- Fabricada íntegramente en acero con recubrimiento superficial en polvo epoxi, lo que garantiza un alto grado de resistencia a la corrosión
- Mangos aislados mediante baño en plástico
- Fácil de utilizar, con matriz ajustable para engarzado profundo de terminales no aislados

Longitud mm	Anchura mm	Grosor mm
570	100	35



## BM513

BM513

~~266,00 €~~ **179,00 €**

### Crimpadora para terminales no aislados

- Fabricada en acero prensado en frío
- Mangos aislados con plástico antideslizante
- Matrices giratorias con bloqueo de posicionamiento
- Engarzado hexagonal y MW
- Sección: 10 ÷ 120 mm<sup>2</sup>
- Tipo de terminal: DIN
- Tipo de prensado: hexagonal

Longitud mm	Anchura mm	Grosor mm
610	190	30



## BM576

BM576

~~311,00 €~~ **209,00 €**

### Cortacables para cables Al-Cu hasta Ø 50 mm

- Fabricados íntegramente en acero endurecido, con mangos de plástico para un agarre seguro. Se pueden abrir incluso durante la operación de corte y tienen un mecanismo de bloqueo para el transporte

Longitud mm	Anchura mm	Grosor mm
280	110	40



## BM80411

BM80411

~~33,00 €~~ **22,50 €**

### Surtido con crimpadora

Terminales preaislados

- 0,25-6 mm<sup>2</sup>
- Herramienta: BM 536



## BM00411

BM00411

~~295,00 €~~ **199,00 €**

### Surtido en maletín de plástico con cajas extraíbles y crimpadora automática

Terminales preaislados y aislados y conectores de línea

- 0,25-6 mm<sup>2</sup>
- Herramienta: BM 534



## BMP044

BMP044

~~73,00 €~~ **49,50 €**

### Surtido en estuche doble con crimpadora

Terminales preaislados y aislados y conectores

- 0,25-6 mm<sup>2</sup>
- Herramienta: BM 536



## KIT ESPECIAL AUTOMOCIÓN

**1273MQ/D6** 012730851

~~80,50 €~~ **53,90 €**



**Juego de 6 destornilladores, aislados**

1274MQ ● 3x100-4x100-5,5x125 mm  
1272MQ ⊕ PH0x60-PH1x80-PH2x100 mm

EN 60900



**1273MQF/D6** 012730606

~~93,50 €~~ **62,90 €**



**Juego de 6 destornilladores slim, aislados**

1274MQ/F ● 0,5x3,5x100-0,8x4,5x100-  
1x5,5x125-1,2x6,5x150 mm  
1272MQ/F ⊕ PH1x4,5x80-PH2x6x100 mm

EN 60900



**1169MQ/D2** 011690152

~~87,50 €~~ **58,95 €**

**NUEVO**

**Juego de 1 alicate de corte diagonal y 1 alicate universal cromado, aislados**

EN 60900

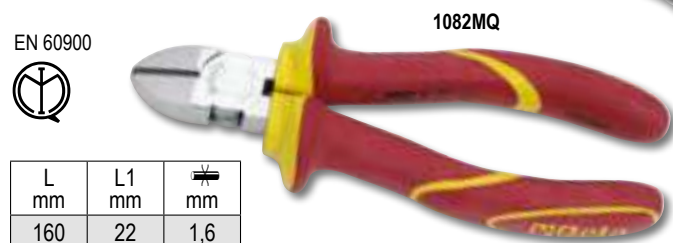

L mm	L1 mm	mm
160	22	1,6

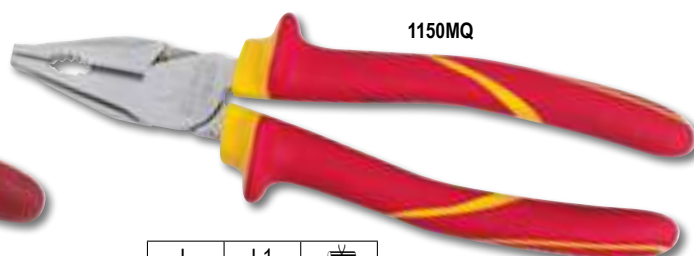

1150MQ

L mm	L1 mm	mm
180	39	1,8

**1166MQ** 011660096

~~50,00 €~~ **33,90 €**

**Alicate de bocas semirredondas rectas largas, aislado**

L mm	L1 mm	mm
160	56	1,6

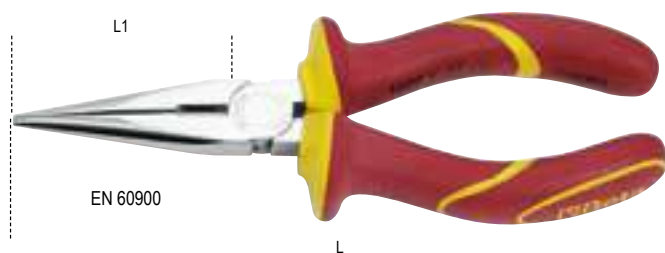

EN 60900

**1128MQ** 011280101

~~55,00 €~~ **36,95 €**

**Tijeras de electricista, hojas de acero inoxidable con microdentado, aisladas**



IEC 60900

L mm	L1 mm
145	45



**1777MQ/C** 017770026

~~38,50 €~~ **25,90 €**

**Cuchillo pelacables, aislado**

• Para cables multipolares



EN 60900

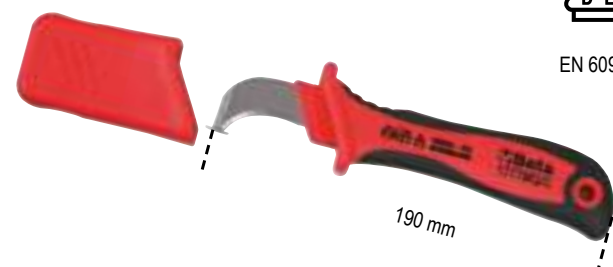

190 mm

1000 V

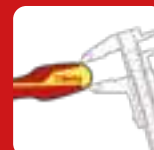

**1760/OHM** 017600025

~~967,00 €~~ **649,00 €**

**Multímetro/megaohmetro para pruebas de aislamiento de alta tensión. Lectura de valor eficaz TRUE RMS**



CAT. IV 600 V  
CAT. III 1.000 V



	Rango de medición	Precisión base
Tensión AC/DC:	50 mV - 1.000 V	±0,06% - ±0,1% rdg
Corriente AC/DC:	0,01 µA - 10 A	±0,5% - ±1% rdg
Resistencia:	0,01 Ω - 50 MΩ	±0,2% - ±2% rdg
Meg OHM:	0,01 - 5.000 MΩ	±4% rdg. max. corriente 1 mA
Capacidad:	5 nF - 10 mF	±1,5% - ±3% rdg
Frecuencia:	50 Hz - 100 MHz	±0,02% - ±0,1% rdg
Temperatura:	-50 °C - +1.350 °C	±0,5% rdg
Prueba diodos:	3 V dc	
Prueba continuidad:	<30 Ω	

**1996MQ/T** 019960005

~~108,50 €~~ **72,90 €**

**Lona aislante**



DIN EN 61112

1000 V

**1995MQ**

**Guantes aislantes en látex**



1000 V  
EN 60903

**1995MQ/G1** 019950010

**Gr 9** ~~116,00 €~~ **77,90 €**

**1995MQ/G2** 019950013

**Gr 10** ~~116,00 €~~ **77,90 €**

**1995MQ/T** 019950030

~~290,00 €~~ **195,00 €**

**Alfombra aislante**

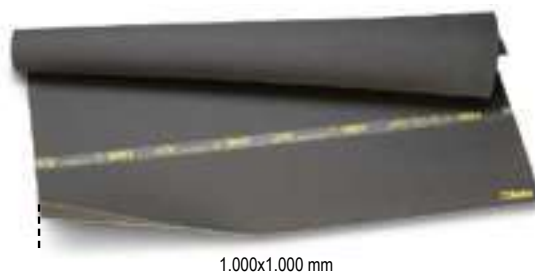

1.000x1.000 mm

4 mm

CLASS 4  
1000 V

VDE 0303  
EN 60243

**7109A** ZES00001013

~~48,80 €~~ **32,90 €**

**Pack con 4 carteles de advertencia de aluminio**



A1

A2

A3

A4

H mm  
140

**7104-5** ZES00001012

~~176,50 €~~ **119,00 €**

**Pack delimitación columna - cadena**

- 4 columnas de plástico con base llenable
- 1 cadena de plástico de delimitación



Ø mm	L m
6	25

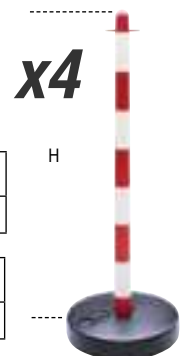

x4

H

H mm

90

**7109D** ZES00001014

~~36,40 €~~ **24,50 €**

**Pack con 3 carteles de prohibición**



D1

D2

D3

H mm  
115

**2005PA/ET** 020050035

~~189,50 €~~ **125,00 €**

**Cinturón porta-herramientas con surtido de 8 herramientas para electrotecnia**



**1000 V**

- 1082MQ 1 Alicata de corte 1000V  $\leq$  160 mm
- 1128BMX 1 Tijeras de electricista de hojas rectas
- 1253 1 Destornillador detector de tensión
- 1272MQF 2 Destornilladores Phillips  $\oplus$  PH1x80-PH2x100 mm
- 1274MQF 2 Destornilladores planos  $\bullet$  3,5x100-4,5x100 mm
- 1639ESB 1 Cinta aislante de PVC

**2029EM** 020290300

~~2.165,00 €~~ **1.399,00 €**

**Maleta con surtido de 43 herramientas para mantenimiento y reparación de vehículos híbridos y eléctricos**



- 52MQ 13 llaves de boca simple, 1000V  
7-8-9-10-11-12-13-14-15-16-17-19-22 mm
- 910MQ/B 7 vasos poligonales  $\circ$  6-7-10-12-13-17-19 mm
- 910MQ/TX 3 vasos Torx $\otimes$  TX25-TX30-TX40
- 910MQ/55 1 carraca reversible con cuadrado macho 3/8"
- 1048MQ 1 alicata multitoma regulable con bisagra cerrada 250 mm
- 1082MQ 1 alicata de corte diagonal 1000V  $\leq$  160 mm
- 1128MQ 1 tijeras de electricista 145 mm
- 1150MQ 1 alicata universal 1000V  $\equiv$  180 mm
- 1162MQ 1 alicata de boca plana extra larga  $\equiv$  160 mm
- 1272MQ 2 destornilladores Phillips $\oplus$  1000V  $\oplus$  PH1-PH2
- 1274MQ 5 destornilladores planos 1000V  
 $\bullet$  2,5x75-3x100-4x100-5,5x125-6,5x150 mm
- 1760PT 1 tester combinado de tensión y continuidad
- 1777MQ/U 1 cuchillo pelacables aislado 190 mm
- 1996MQ/GM 1 guantes aislantes de composite GM 10
- 7109A 2 señales de advertencia de aluminio A1 - A2
- 7109D 2 señales de prohibición D2 - D3

**2001/BZ24 MQ** 020010154

~~344,00 €~~ **229,00 €**

**Maletín porta-herramientas con surtido de 24 herramientas para electricistas**



**24**

- 1128BMX 1 Tijeras de electricista de hojas rectas
- 1150MQ 1 Alicata universal 1000V  $\equiv$  180 mm
- 42 5 Llaves combinadas 8-10-13-17-19 mm
- 1274MQ 3 Destornilladores planos 1000V  $\bullet$  3x100-4x100-5,5x125 mm
- 1272MQ 3 Destornilladores Phillips $\oplus$  1000V  $\oplus$  PH0x60-PH1x80-PH2x100 mm
- 96BP/SC9 9 Llaves allen acodadas con cabeza esférica  
 $\circ$  1,5-2-2,5-3-4-5-6-8-10 mm
- 1253 1 Destornillador detector de tensión
- 1082MQ 1 Alicata de corte 1000V  $\leq$  160 mm

**2115PL-MQ32** 021150332

~~1.186,00 €~~ **789,00 €**

**Caja de plástico con surtido de 32 herramientas aisladas para vehículos híbridos y eléctricos con termoformado de espuma**



**1000 V**

- 920MQ/55A 1 carraca reversible 1/2"
- 89MQ 2 llaves de estrella acodadas 10-12 mm
- 850MQ 1 portapuntas magnético aislado  $\otimes$  1/4"
- 860TX/A10 1 juego de 10 puntas con portapuntas magnético  
 $\circ$  T7-T8-T9-T10-T15-T20-T25-T27-T30-T40
- 920MQ/A 7 vasos hexagonales  $\circ$  8-10-12-13-14-17-19 mm
- 920MQ/21 1 prolongador cuadrado macho y hembra de 1/2" 125 mm
- 920MQ/22 1 prolongador cuadrado macho y hembra de 1/2" 250 mm
- 1048MQ 1 alicata multitoma regulable bisagra cerrada 250 mm
- 1150MQ 1 alicata universal 1000V  $\equiv$  180 mm
- 1164MQ 1 alicata de bocas planas acodadas muy largas  $\equiv$  160 mm
- 1272MQ 2 destornilladores Phillips $\oplus$  1000V  $\oplus$  4,5x80-6x100 mm
- 1274MQ 3 destornilladores planos 1000V  $\bullet$  3x100-4x100-5,5x125 mm
- 1995MQ/G2 1 guantes aislantes en látex G2
- CP15L 1 caja de plástico con bandeja extraíble

## CARRO VEHÍCULO ELÉCTRICO

**NUEVO**

**Carro de herramientas auxiliar con 3 cajones con surtido de 38 herramientas para vehículo eléctrico**

- 3 cajones de 588x367 mm, montados sobre guías telescópicas de rodamientos, altura 70 mm
- Encimera reforzada en ABS, sólida y robusta
- Superficie de apoyo multifunciones con bordes anticaída y 8 orificios para el alojamiento de destornilladores
- El fondo de los cajones está protegido por tapetes de goma expandida
- Cerradura de seguridad centralizada frontal
- Práctico soporte para destornilladores lateral incluido
- 2 soportes laterales para aerosoles incorporados
- Amplio estante inferior protegido con alfombrilla de caucho anti-aceite y anti-gasolina
- 4 ruedas de Ø 125 mm: 2 fijas y 2 giratorias (1 con freno)
- Capacidad de cada cajón: 15 kg, distribuidos uniformemente

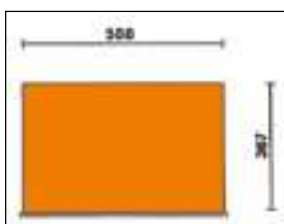

h	max
70 mm	15 kg



Ral 2011 Ral 7016	Ral 7016	Ral 3000 Ral 7016
ZESSURECAORA	ZESSURECABLK	ZESSURECARED
<del>2.330,00 €</del>	<b>1.495,00 €</b>	



## SURTIDO VEHÍCULO ELÉCTRICO

ZESSURELEC23

~~1.800,00 €~~

**1.149,00 €**

**NUEVO**

**Surtido con 38 herramientas para vehículo eléctrico**



20

<b>38</b>		910MQ-PE	⊙ △1000 V	6-8-10 mm
		910MQ-B	⊙ △1000 V	8-10-11-12-13-14-17 mm
		910MQ/21	⊙ △1000 V	
		910MQ/T	⊙ △1000 V	
		910MQ/55	⊙ △1000 V	
		= 1150MQ 180	⊙ △1000 V	
		● 1166MQ 160	⊙ △1000 V	
		89MQ	⊙ △1000 V	8-10-13-14-17 mm



9

Alojamiento para multímetro/ megohmetro 1760/OHM (no incluido)

	1760PT
	1760S

	M222	⊕ 1272MQ	PH0x60 mm
		⊕ 1272MQF	PH1x80-PH2x100 mm
		● 1274MQF	3,5x100-4,5x100-5,5x125-6,5x150 mm

5

	7104 90 x4
	7105 6



4

	1995MQ/G1 △1000 V		7109A 2
	7109D 3		7109A 1

**1497SS** 014970195 ~~24,00 €~~ **16,50 €**

**Alicate autobloqueante para soldar alambres de estaño**

- Los clips superiores permiten bloquear y unir los hilos a soldar
- La cremallera integrada permite colocar los cables en seis posiciones diferentes



L mm	A max mm
245	14÷70

**1497BS** 014970190 ~~26,00 €~~ **17,50 €**

**Alicate de bocas rectas y finas para extraer relés y fusibles**

Las bocas largas y muy finas permiten la extracción del relé y el fusible en espacios reducidos



L mm	L1 mm	A mm
230	45	14

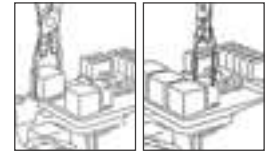

**1497TE** 014970180 ~~30,50 €~~ **20,90 €**

**Alicate para desconectar conectores eléctricos**

Las bocas muy finas permiten desbloquear los clips sin dañar los conectores

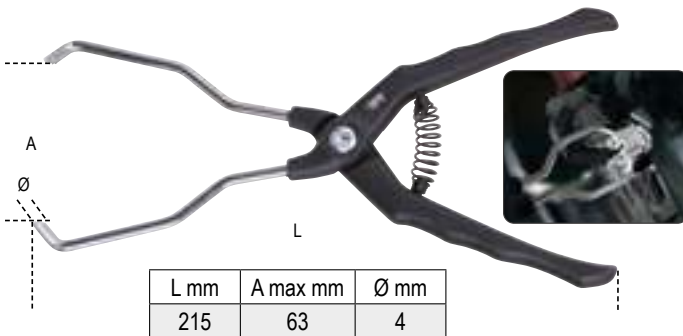

L mm	A max mm	Ø mm
215	63	4

**1497/C23** 014970200 ~~253,00 €~~ **169,00 €**

**Surtido de 23 herramientas para desbloquear conectores eléctricos**

Los picos muy finos permiten la liberación de los clips sin dañar los conectores



**1497/C94** 014970300 ~~516,00 €~~ **349,00 €**

**Surtido de 94 conectores para pruebas en turismos**

Pueden utilizarse con las principales máquinas de diagnóstico

Incluidos en el surtido:

- 2 robacorrientes
- 2 potenciómetros
- 2 pilotos de señalización
- 2 conectores SRS
- 2 clips cocodrilo
- 2 sondas de agujas
- 2 puntas
- 2 conectores de banana 2 en 1
- 4 conectores de banana 1 en 1
- 24 terminales macho planos 0,6÷6 mm
- 12 terminales macho redondos 1,6÷3,9 mm
- 24 terminales hembra planos 0,6÷6 mm
- 12 terminales hembra redondos 1,6÷3,9 mm



**1498PC** 014980801 ~~120,50 €~~ **79,95 €**

**Estabilizador de tensión 12-24 V**

Indispensable para proteger las centralitas en procesos de soldadura y arranques con arrancadores

**12-24 V**





**1760PA/AC-DC** 017600000

~~379,00 €~~ **249,00 €**
**Pinza amperimétrica y multímetro digital**
**Parámetros detectables:**

- Tensión CA: 0,1 mV ÷ 600 V
- Tensión CC: 0,1 mV ÷ 600 V
- Corriente CA: 0,01 A ÷ 1.000 A
- Corriente CC: 0,01 A ÷ 1.000 A
- Resistencia: 0,1 Ω ÷ 40 MΩ
- Capacidad: 0,001 nF ÷ 40 μF
- Frecuencia: 0,001 kHz ÷ 4 kHz
- Temperatura: -40 °C ÷ 1.000 °C -40 °F ÷ 1.832 °F
- Alimentación: 1 batería de 9 V (incluida)

**1.000 A**

**1760/RMS** 017600020

~~343,00 €~~ **229,00 €**
**Multímetro digital industrial con carcasa de caucho antideslizante a prueba de golpes**

- Entradas protegidas
- Rango automático
- Amplia pantalla de lectura directa, retroiluminada, azul
- Sonda de temperatura tipo K (incluida)
- Apagado automático
- Base de goma de porta-terminales para una mayor comodidad de uso
- Terminales de aislamiento doble 1.000 V, longitud 1 m
- En estuche suave
- CAT IV 600 V / CAT III 1.000 V
- Valor eficaz TRUE RMS

**IP67**

	Rango de medición	Precisión base
Tensión AC/DC	110 mV - 600 V ±0,8%	±2% rdg
Corriente AC/DC	110 μA - 10 A ±1,5%	±2% rdg
Resistencia	110 Ω - 40 MΩ ±1,2%	±2,5% rdg
Capacidad	11 nF - 40 mF ±5%	±10% rdg (hasta 11 mF)
Frecuencia	1.100 Hz - 110 MHz ±1,2%	±1,5% rdg
Temperatura	-32 °C - +1.000 °C ±3%	±5% rdg
Prueba diodos	3 V dc ±10% rdg	
Prueba continuidad	<30 Ω	

**1760S** 017600022

~~97,50 €~~ **65,50 €**
**Multímetro digital compacto Lectura de valor eficaz TRUE RMS**

- Protección IP40
- Rango automático
- Amplia pantalla de lectura directa retroiluminada, azul
- Apagado automático
- Indicación de batería baja
- En estuche suave
- CAT III 600 V
- Valor eficaz TRUE RMS

**IP40**

**Parámetros detectables:**

- Tensión CC: 200 mV - 2/20/200/600 V
- Tensión CA: 100/600 V
- Corriente CC: 200 mA - 10 A
- Corriente CA: 0,01 - 10 A
- Resistencia: 200 Ω - 2/20/200 kΩ - 2 MΩ
- Prueba diodos: 0,4 ÷ 0,7 V dc
- Alimentación: 2 pilas AAA de 1,5 V

**1760DGT** 017600005

~~287,00 €~~ **189,00 €**
**Multímetro digital para automoción**
**Datos técnicos:**

- RPM (tacómetro):  
Para motores de 2 y 4 cilindros  
RPM4 600 - 4.000 rpm  
RPM4 600 - 12.000 rpm (x10 rpm)  
RPM2/DIS 300 - 4.000 rpm  
RPM2/DIS 300 - 6.000 rpm (x10 rpm)
- Ángulo de permanencia: 4-8 CYL
- Voltaje CC: 400 mV - 4/40/400/1.000 V
- Voltaje CA: 4/40/400/700 V
- Corriente CC: 40/400 mA - 4/20 A
- Corriente CA: 40/400 mA - 4/20 A
- Resistencia: 400 Ω - 4/40/400 kΩ - 4/40 MΩ
- Capacidad: 40/400 nF - 4/40/100 μF
- Frecuencia: 5/50/500 Hz - 50/500-10 MHz
- Ciclo de trabajo: 0,1 % - 99,9%
- Amplitud del pulso: 1 - 10 ms
- Prueba de diodo: corriente de prueba 0,3 mA
- Continuidad: <150 Ω - Corriente de prueba <0,3 mA
- Pantalla: LCD de 4 dígitos retroiluminada y de alto contraste
- Sobretensión: categoría II 1.000 V
- Apagado automático: 30 minutos
- Fuente de alimentación: 1 batería de 9 V (incluida)
- Pinza inductiva (incluida)
- 2 puntas (incluidas)
- En estuche suave

**1760DGT/2** 017600008

~~796,00 €~~ **529,00 €**
**Multímetro digital portátil para automoción con osciloscopio de 2 canales y generador de onda**

**ESPECIFICACIONES OSCILOSCOPIO:**

**Horizontal**  
Ancho de banda: 40 MHz  
Intervalo de frecuencia de muestreo:  
250 MSa/s (canal individual) -  
125 MSa/s (canal doble)  
Rango SEC/DIV: secuencia  
5 ns/div ÷ 500 s/div 1, 2, 5

**Vertical**  
Rango V/DIV: entrada de 10 mV/div ÷ 10 V/div BNC  
Análogo seleccionable, límite ancho de banda, típico: 20 MHz  
Respuesta de baja frecuencia (-3db): ≤10 Hz a BNC  
Precisión de ganancia DC: ±3% para modo de adquisición Normal o Media, de 10 V/div a 10 mV/div

**Disparador**

Tipo: borde  
Modo: automático, normal, individual  
Pendiente: ascendente, descendente, ascendente & descendente  
Fuente: CH1, CH2

**Entrada**

Acoplamiento: DC, AC o GND  
Factores de atenuación de sonda compatibles: 1X, 10X, 100X, 1.000X

**Generador de forma de onda arbitraria**

Frecuencia de forma de onda: seno (1 Hz ÷ 25 MHz), cuadrado (1 Hz ÷ 10 MHz), rampa (1 Hz ÷ MHz), exp (1 Hz ÷ 5 MHz)  
Ancho: 2,5 Vpp (50 Ω) - 5 Vpp (alta impedancia)  
Impedancia de salida: 50 Ω

**CONTENIDO DEL KIT:**

- Puntas multímetro
- 2 conectores de cocodrilo BNC para osciloscopio
- Sonda de punta para osciloscopio (1X y 10X)
- Cargador de batería
- Estuche de nailon



Tensión máxima	600 V DC
Corriente máxima	10 A DC
Resistencia máxima	40 MOHM
Capacidad máxima	100 μF
Pantalla	2,8" color TFT
Resolución	320 x 240 pixeles
Alimentación	100 V - 240 V AC, 50 - 60 Hz; DC INPUT 5 V DC - 2 A
Batería	2 de 2.600 mAh



### Cargadores electrónicos de baterías

- Protección contra inversión de polaridad y cortocircuitos
- Pantalla digital retroiluminada
- Gancho de fijación abatible



	1498/4A	1498/8A
Tensión de alimentación	220 V - 240 V	220 V - 240 V
Frecuencia	50-60 Hz	50-60 Hz
Corriente nominal (min-max)	1-4 Amp	2-8 Amp
Tensión de la batería	6 V - 12 V	12 V
Capacidad de la batería	4 Ah - 80 Ah	5 Ah - 160 Ah
Tiempo de carga	12 h	12 h
Grado de protección	IP65	IP65

**1498/4A**

014980104

~~169,50 €~~ **109,00 €**



IP65  
Wet, Gel  
Dry, Agm

**4 A**

**1498/8A**

014980108

~~259,00 €~~ **169,00 €**



IP65  
Wet, Gel  
Dry, Agm

**8 A**

### Cargadores electrónicos de baterías multifunciones, 12-24 V

- Pantalla gráfica retroiluminada
- Carga y mantenimiento
- Protección contra inversión de polaridad y cortocircuitos
- 9 fases de carga
- Sistema flotante
- Función de recuperación de baterías
- Porta-pinzas
- Gancho de fijación abatible
- Accesorios incluidos: cable con pinza y cable con ojales

**16 A**



**25 A**



IP65  
Wet, Gel  
Dry, Agm  
LiFePO4 LITHIUM



**1498/16A**

014980126

~~507,00 €~~ **339,00 €**

- Corriente máxima de carga continua 16 A
- Función SHOW ROOM (13,8 V - 12 A)
- Función SUMINISTRO (14 V - 12 A)
- Función de ahorro de memoria (13,8 V - 12 A)

**1498/25A**

014980125

~~578,00 €~~ **379,00 €**

- Corriente máxima de carga continua 25 A
- Función SHOW ROOM (13,8 V - 21 A)
- Función SUMINISTRO (14 V - 21 A)
- Función de ahorro de memoria (13,8 V - 21 A)

**1498/16A**

**1498/25A**

	1498/16A	1498/25A
Alimentación	220-240 V	220-240 V
Potencia	240 W	390 W
Corriente de carga	4-16 A	5-25 A
Tipo de batería	Agm - Wet - Lithium (LiFePo4)	Agm - Wet - Lithium (LiFePo4)
Capacidad de carga	5-360 Ah	5-550 Ah
Capacidad de mantenimiento	5-550 Ah	5-800 Ah
Tensión saliente	12-24 V	12-24 V
Tensión mínima batería	0,8 V	0,8 V
Grado de protección	IP20	IP20
Dimensiones	260x130x75 mm	260x130x75 mm

**1498TB/12-24**

014980401

~~785,00 €~~ **519,00 €**

### Tester digital para baterías 12 V y analizador del sistema de arranque y carga 12-24 V

- Permite efectuar las siguientes pruebas: batería, alternador (inteligente y normal) y arranque, rizado de diodo y prueba de toma de masa
- Equipado con software para imprimir la prueba realizada desde PC
- Pantalla retroiluminada
- Estructura compacta antichoques
- Software en 10 idiomas
- Dotado de una entrada especial para la conexión de una mini impresora extraíble (accesorio opcional Beta 1498ST/TB)



Aplicaciones	- Prueba de baterías 12 V - Prueba de carga del alternador 12-24 V - Prueba de arranque
Intervalo de funcionamiento	100-2.000 CCA
Normativa de referencia	CCA, SAE, DIN, EN, IEC, JIS
Baterías compatibles	PB, WET, GEL, AGM, AGM FLAT, EFB
Voltímetro	9 V - 36 V
Longitud del cable	1.600 mm
Idiomas	Italiano, Inglés, Francés, Alemán, Español, Polaco, Rumano, Holandés, Sueco y Finlandés
Accesorios incluidos	Cable USB y Software

**1498BC/12** 014980040 ~~342,00 €~~ **229,00 €**

### Arrancador portátil multifunciones 12 V

- Dispositivo de protección contra polaridad inversa, cortocircuito, sobrecorriente, sobrecarga y sobretensión térmica
- Estuche protector
- Cable con pinzas de arranque
- Salidas USB para cargar dispositivos electrónicos
- LED indicador de carga de batería
- Cable USB y USB-C
- Fuente de alimentación de red
- Linterna LED multifunción

**1.500 A**



Corriente de arranque	600 A
Amperaje de pico	1.500 A
Tipo de batería	4 celdas LifePo4
Capacidad de la batería	25.000 mAh

### Arrancadores portátiles para turismos, vehículos industriales y camiones

**1498/12** 014980480 ~~643,00 €~~ **429,00 €**



**12 V**

- Amperaje de pico 2.000 A (12 V)
- Batería AGM



**1498/24** 014980490 ~~1.420,00 €~~ **949,00 €**



**12-24 V**

- Amperaje de pico 4.200 A (12 V), 2.100 A (24 V)
- Batería AGM

### Arrancadores portátiles ultraligeros de altas prestaciones

- El microprocesador proporciona una protección contra inversión de polaridad, cortocircuitos, voltaje incorrecto, sobrecarga, subdescarga, sobredescarga y sobretensión
- Función de fuente de alimentación 12 V 1,3 A
- Función de preservación de memoria

**12 V**

**12-24 V**



**1498LT/12** 014980012

~~995,00 €~~ **659,00 €**



- Solo 2,5 kg de peso
- Longitud del cable 500 mm
- Función de fuente de alimentación 12 V 1,3 A

**1498LT/12-24** 014980014

~~1.900,00 €~~ **1.249,00 €**



- Hasta 10.000 A en 5 kg de peso
- Longitud del cable 160 cm
- Sección del cable: 25 mm<sup>2</sup>
- Prácticos enrollables
- Fuente de alimentación automática: 4 Amp



**1498LT/12 1498LT/12-24**

Voltaje de salida	12 V	12/24 V
Amperaje continuo	800 A	2.000/1.000 A
Amperaje máximo de arranque	2.000 A	5.000/2.500 A
Amperaje de pico	4.000 A	10.000/5.000 A
Amperaje de la pinza	1.000 A	1.000 A
Longitud del cable	500 mm	1.600 mm
Tipo de batería	4 celdas LifePo4	4 celdas LifePo4
Función de preservación de memoria	SI	SI
Dimensiones	260x135x72 mm	350x240x140 mm

## 1464CBD 014640300

~~778,00 €~~ **519,00 €**

### Juego completo de adaptadores para la comprobación de la compresión en motores de gasolina y diésel

Permite conectarse al motor para comprobar la compresión de gasolina y diésel con el tester digital 1464T

- 7 bujías falsas con válvulas de retención
- 44 bujías incandescentes falsas con válvulas de retención
- 1 inyector falso universal ajustable para automóviles, camiones, motores marinos y maquinaria agrícola
- 1 adaptador de 90°, válvula para descarga de presión y tubo de conexión
- Espacio para poder alojar el tester digital 1464T dentro del maletín



1464T

## 1464T 014640050

~~956,00 €~~ **639,00 €**



### Tester digital para medir presión y compresión

- Pantalla táctil de 5"
- Batería de polímero de litio recargable
- Con sensor de 80 bar (para baja presión) y cable USB

## 1464FG 014640470

~~395,00 €~~ **259,00 €**

### Juego de falsos reguladores para la comprobación del sistema diésel common rail (para utilizar con 1464T-1464AP)

Utilizado con el tester y los adaptadores adecuados, permite determinar si el problema radica en la bomba de alta presión o en el regulador cuando hay falta de presión en el circuito de alta presión en los motores common rail



1464T

## 1464AP 014640450

~~840,00 €~~ **559,00 €**

### Juego para la comprobación de la alta presión en motores diésel common rail

- Juego de tubos de alta presión
- Uniones de conexión
- Sensor de 2.000 bar



1464T

## 1464APB 014640500

~~499,00 €~~ **329,00 €**

### Juego para la comprobación del sistema de alta presión en motores de gasolina FSI

- Incluye sensor de 200 bar y uniones de conexión



1464T

## 1464PT 014640550

~~235,50 €~~ **155,00 €**

### Juego para la comprobación de la presión del turbo

- Incluye sensor de 3 bar y cable de conexión



1464T





**1464FAP** 014640610

~~217,00 €~~ **145,00 €**

**Juego para la comprobación de la presión del filtro de partículas diésel DPF**

- Sensor de 500 mbar
  - Adaptador de 8 mm con conexión rápida y conexión en T
  - Cable RJ45 de 3 m
- DATOS TÉCNICOS:  
Prueba de la presión:  
0÷500 mbar  
Resolución: 1 mbar



1464T ✓

**1464ADB** 014640620

~~102,00 €~~ **68,50 €**

**Juego para la comprobación de la presión del sistema AdBlue®**

- Se suministra con adaptadores para utilizar con el sensor estándar de 80 bar que se suministra con el 1464T



1464T ✓

**1464PF** 014640650

~~912,00 €~~ **609,00 €**

**Juego para la comprobación de la presión en el sistema de frenado**

- Incluye adaptadores y uniones de conexión



1464T ✓

**1464PB** 014640700

~~600,00 €~~ **399,00 €**

**Juego de 9 conectores para la comprobación de la baja presión del combustible**

Mediante las conexiones rápidas conectadas al tester 1464T se lleva a cabo rápidamente la comprobación de la baja presión del combustible en los motores diésel y gasolina



1464T ✓

**CARROS MULTIFUNCIONES**

Pueden utilizarse como un puesto de trabajo móvil para máquinas de diagnosis, portátiles, testers y cargadores de baterías

- Estructura de chapa pintada: máxima estabilidad y robustez
- Tirador ergonómico
- 2 ruedas traseras fijas de Ø 160 mm
- 2 ruedas delanteras giratorias de Ø 125 mm (1 con freno)

**CX49-G** 049000102

~~801,00 €~~ **529,00 €**

**Carro multifunciones, vacío**

**CA49-G** 049000112

~~893,00 €~~ **589,00 €**

**Carro multifunciones con puerta, vacío**

1.099 mm  
460 mm  
435 mm



Mesa de apoyo superior en 2 niveles

Estante central con posición ajustable y estante bajo fijo



Cajón extraíble para un mini teclado



Porta-papel integrado



4 útiles enrollables laterales de plástico



2 prácticos contenedores laterales



CX49-G

**960P** 009600777 ~~242,00 €~~ **159,00 €**

**Tester para controlar la presión/depresión con accesorios y adaptadores**



**960VTC** 009600261 ~~305,00 €~~ **199,95 €**

**Herramientas para comprobar las fugas de los cilindros de los motores de gasolina**

Tras la introducción de aire comprimido en el cilindro, el manómetro permite comprobar si hay pérdidas de compresión. Ayuda a localizar dónde se produce la pérdida

Accesorios suministrados:  
M10 - M12 -  
M14 - M14 largo



**961P6** 009610000 ~~906,00 €~~ **599,00 €**

**Videoscopio electrónico con sonda flexible**

Permite grabar videos o imágenes directamente en la máquina

- Admite tarjetas SD (8 GB)
- Admite memorias flash (8 GB)
- Memoria interna de 128 M
- Función de salida de TV
- Admite formatos de video (MP4, AVI, 3GP)
- 4 LEDs
- Alimentación mediante puerto USB (batería incorporada)

CARACTERÍSTICAS TÉCNICAS:

- Píxeles del sensor: 640x480
- Resolución máxima: 320x240
- Longitud de la sonda: 1 m
- Diámetro de la cámara: 6 mm
- Formatos de video: MPEG4, 3GP, AVI, ASF
- Formatos de foto: JPEG
- Ángulo de toma: 0÷180°
- Salida de datos: cable USB y tarjeta SD
- Fuente de alimentación: batería de 3,7 V 2.000 mAh



**1759LR** 017590070 ~~503,00 €~~ **335,00 €**

**Herramienta para lavado del sistema de refrigeración**

Gracias al aire comprimido, la alta presión del agua permite un lavado eficaz del sistema de refrigeración

- Suministrado con 6 adaptadores de conexión del sistema de refrigeración
- Palanca de accionamiento con bloqueo de posición para uso continuo
- Suministrado con un acoplamiento rápido de agua



**1759HD/3** 017590063

~~657,00 €~~ **439,00 €**

**Herramientas para comprobar el sistema de refrigeración y el llenado de circuitos**

Permite comprobar bajo presión las pérdidas del circuito (tuberías, juntas, bombas, radiadores) y llenar rápidamente el circuito, evitando que se formen burbujas de aire



**1760PA/80** 017600002

~~293,00 €~~ **195,00 €**



**Pinza amperimétrica AC/DC 80 A**

Para mediciones de valores bajos de dispersión de la corriente o absorciones en los vehículos

- Rango: 1 mA - 80 A AC/DC
- Función linterna con LED blanco
- Pantalla LCD retroiluminada
- Función puesta a cero
- Función Hold
- Autoapagado
- Alimentación: 2 baterías de 1,5 V tipo AAA



**1490**

**Llave de correa para filtros de aceite**

	Ø max mm
1490/1	160
1490/2	240

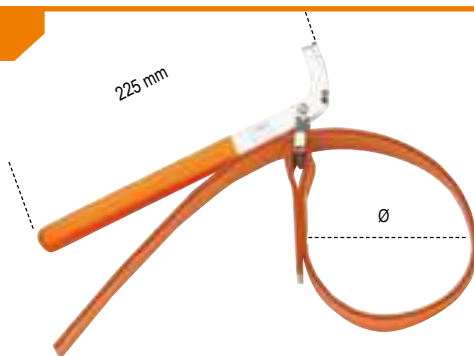

**1490/1** 014900001  
~~38,50 €~~ **25,90 €**

**1490/2** 014900002  
~~42,00 €~~ **28,50 €**

**1491A**

014910040

~~37,50 €~~

**25,50 €**

**Mordaza de presión ajustable para filtros de aceite**  
Ajuste de precisión mediante cremallera

Ø min: 55 mm  
Ø max: 140 mm



**1491**

014910001

~~46,50 €~~

**31,50 €**

**Llave de correa metálica regulable para filtros de aceite**

Ø mm  
65÷110



**1493H**

014930077

~~32,50 €~~

**21,90 €**

**Llave autoajustable de tres patas para filtros de aceite a la derecha y a la izquierda**

Garras moleteadas

Ø min: 72 mm  
Ø max: 127 mm



**1493/C7** 014930079

~~136,00 €~~

**91,50 €**

**Llave de filtro de aceite autoajustable con tres brazos para apriete a la derecha y a la izquierda, con brazos intercambiables**

2 juegos de brazos:

- 1 juego con ancho útil de 20 mm
- 1 juego con ancho útil de 38 mm

**ACABADO DE DIAMANTE ANTIDESLIZANTE**

**16 mm**

38"

Ø mm  
50÷100



**1493/C19** 014930019

~~269,00 €~~

**179,00 €**

**Juego de 18 vasos para filtros de aceite, en maleta de plástico**

- 6 casquillos hexagonales de medidas 24-27-30-32,5-36-38 mm para cartuchos de filtro
- El kit incluye 1 llave ajustable universal Ø 58÷93 mm

12" 38"



Medidas incluidas en la serie:

Ø mm	Nº lados
94,5	15
100,5	15
64,5	14 de gancho para Toyota
64,5	14 de gancho para Lexus

Medidas incluidas en la serie:

Ø mm	Nº lados
63-64	14
66,5	14
74	14
79	15
84	14
87	16
92	15

**1493/C30**

014930000

~~294,00 €~~

**199,00 €**

**Juego de 28 vasos para filtros de aceite, en maleta de plástico**

- Para apretar y aflojar los filtros de aceite
- Cuadrado hembra de 1/2"
- El kit incluye 1 llave ajustable universal Ø 65÷120 mm

12"



**1493**

Medidas incluidas en la serie:

Ø mm	Nº lados
65	14
67	14
68	14
73	14
74	15
76	15
75,77	15
76	14
76	8
78	15

**1493**

Medidas incluidas en la serie:

Ø mm	Nº lados
80	15
82	15
86	16
90	15
92	10
93	15
95	15
100	15
106	15
108	15

**1493PF**  
(Purflux)

Ø mm	Nº lados
66	6
76	12
76	30
86	18

**1493PF**  
(Purflux)

Ø mm	Nº lados
93	36
93	45
96	18
108	18

**1494T/C5** 014940350

~~78,00 €~~ **52,50 €**



**Juego de llaves especiales de plástico para tapones de drenaje de aceite**

Contenido del kit:

- 1 llave para tapones de drenaje de aceite del grupo VAG
- 1 llave para tapones de drenaje de aceite BMW
- 1 llave para tapones de drenaje de aceite del grupo PSA y Ford
- 1 llave para tapones de drenaje de aceite Mercedes
- 1 llave con mango en T



17 mm

**1756D** 017560515

~~86,00 €~~ **57,90 €**

**Jeringa para aceite de 1.500 ml en polipropileno**

- Doble junta en NBR
- Temperatura de funcionamiento +0 °C - +50 °C
- No adecuada para carburantes



1.500 ml



**1878 8** 018780008

~~24,20 €~~ **16,50 €**

**Cubeta para recuperación de líquidos**

- Altura adecuada para motos
- Capacidad máxima: 8 l

l	H mm
8	110

8 l



**1878 11** 018780011

~~49,50 €~~ **33,50 €**

**Cubeta para recuperación de líquidos**

- Capacidad máxima: 11 l
- Tapón de evacuación de líquidos
- Mampara interna para evitar el derrame de líquidos durante el transporte

11 l



**1880** 018800001

~~78,00 €~~ **52,50 €**

**Bomba manual para barriles de aceite**



**1889N** 018890220

~~700,00 €~~ **469,00 €**

**NUEVO**

**Base de acero para manipulación y almacenamiento de 2 barriles de 200 l**

- Pintado completamente en caliente con polvo epoxi
- Fácilmente transportable con carretilla elevadora o transpaleta
- Soporte no superpuesto

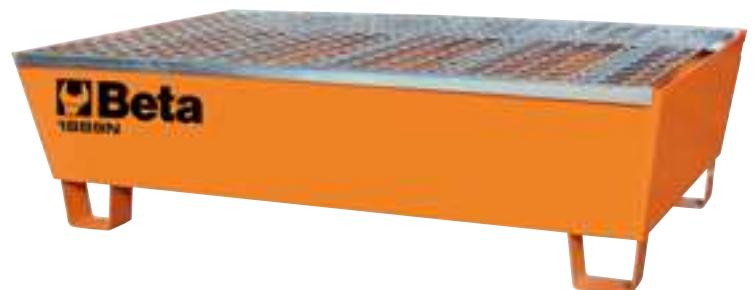
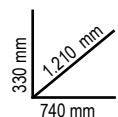



**1758** 017580020

~~62,00 €~~ **41,90 €**

**Embudo auto-adaptable**

Especialmente útil para coches donde no hay profundidad dentro del tapón de carga



**1758B/K5** 017580040

~~124,00 €~~ **83,50 €**

**Kit de adaptadores rápidos anti-reflujo para embudos 1758B y 1758B-1,6**

Incluido en el kit:

- 1 adaptador para motor 1.5 dCi Renault, Dacia, Nissan
- 1 adaptador para motores 1.5 / 1.6 dCi Renault, Dacia, Nissan
- 1 adaptador para motor diésel BMW 3.0
- 1 adaptador para motores de gasolina 1.5 / 2.0 del grupo VAG
- 1 adaptador para conexión al embudo con grifo



**1758B-1,6** 017580033

~~52,50 €~~ **35,50 €**

**Embudo antirretorno de 1.600 ml con acoplamiento rápido**

Acoplamiento rápido para coches del grupo VAG



**1758RD** 017580070

~~130,00 €~~ **87,50 €**

**NUEVO**

**Embudo de refrigerante con acoplamiento rápido**

Capacidad del embudo: 1.600 ml con válvula antirretorno, para evitar la formación de burbujas de aire

Accesorios incluidos:

- 4 unidades de extensión para espacios pequeños
- 4 acoplamiento rápido para depósito de refrigerante
- 3 reductores de goma



**1877P** 018770180

~~449,00 €~~ **299,00 €**

**NUEVO**

**Recuperador de aceite agotado, con ruedas, con depósito de polietileno**

- Capacidad del depósito: 40 l
- Cáster de aceite grande de PP
- Indicador de nivel
- Vaciado neumático de bidones



**1758S** 017580080

~~100,00 €~~ **67,50 €**

**NUEVO**

**Soporte de pared para embudos 1758 y acoplamiento rápido**

Equipado con una bandeja de goteo, extremadamente conveniente para reemplazar embudos y acoplamiento rápido después de su uso



**960ER** 009600726 ~~70,50 €~~ **47,50 €**
**Extractor de percusión para arandelas de inyectores**

**PUNTA CÓNICA ESCALONADA**
**960PI/K36** 009600218 **NUEVO**
~~215,50 €~~ **145,00 €**

**Juego de cepillos para la limpieza del alojamiento de los inyectores**

El kit incluye:

- 12 cepillos de nailon de 8 a 19 mm (intervalo 1 mm)
- 12 cepillos de acero de 8 a 19 mm (intervalo 1 mm)
- 12 cepillos de latón de 8 a 19 mm (intervalo 1 mm)
- 1 portapuntas con unión rápida y fondo magnético
- 1 prolongación con unión rápida y fondo magnético

**1462/KI** 014620235 ~~2.830,00 €~~ **1.895,00 €**
**Surtido de herramientas para retirar inyectores de diésel common rail**

Permite la extracción de inyectores DELPHI-BOSCH-SIEMENS-DENSO

- Funcionamiento mecánico e hidráulico
- Incluye gato hidráulico de 12 toneladas
- Se puede utilizar directamente en el vehículo con el motor montado
- Las numerosas posibilidades de ajuste en el cabezal, permiten trabajar en la mayoría de motores en circulación

**960/C6** 009600055 ~~102,00 €~~ **68,50 €**
**Juego de llaves hexagonales con unión cuadrada hembra de 3/8" para retirar/installar sensores de temperatura de gases de escape**

El kit incluye:

- 3 medidas en versión corta 13, 14, 17 mm
- 3 medidas en versión larga 13, 14, 17 mm

**ALTA RESISTENCIA**

**960KPC** 009600780 ~~342,00 €~~ **229,00 €**
**Extractor de impulsos reversible con par ajustable para bujías de precalentamiento**

- El extractor neumático con par ajustable y tomas especiales rotas o dañadas permite desenroscar las bujías bloqueadas reduciendo al mínimo el riesgo de dañarlas
- 5 vasos de impacto largos de 1/4", especiales para bujías: 8-9-10-11-12 mm, 2 prolongaciones y 1 articulación
- 4 pares de apriete regulables: 10-20-30-40 Nm
- Ajuste hacia la derecha y hacia la izquierda

**EVITA LA ROTURA DE LAS BUJÍAS DURANTE EL DESMONTAJE**

**960KC-M8/M9/M10** 009600801

~~508,00 €~~ **339,00 €**
**Surtido de herramientas para retirar las bujías de precalentamiento rotas o dañadas**
**PARA BUJÍAS CON ROSCA M8-M9-M10**

**1472AUP** 014720105 ~~142,50 €~~ **95,90 €**

**Tenaza automática para anillos de tubo con prolongación**

Ø mm	L mm
18+54	630

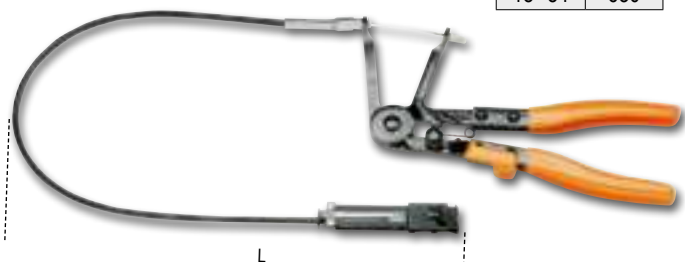

**1482SN** 014820110 ~~69,50 €~~ **46,90 €**

**Tenaza articulada para uniones rápidas para tubos de carburante**

L mm
260

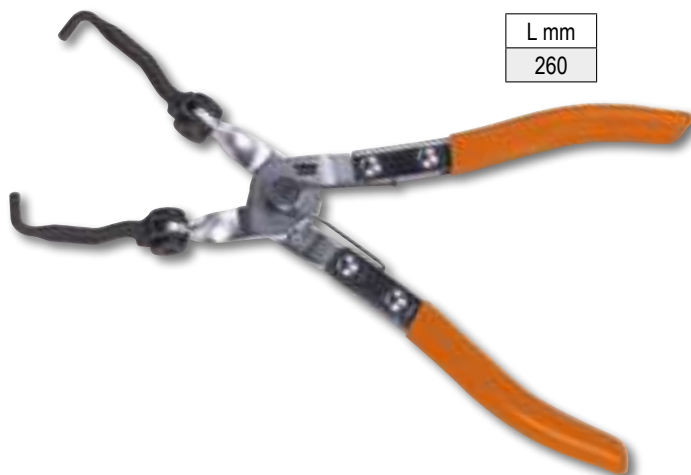

**1484** 014840010 ~~90,00 €~~ **59,95 €**

**Juego de 2 herramientas para retirar y montar las correas elásticas**



RETIRAR



MONTAR

**1485TC** 014850330 ~~62,00 €~~ **42,50 €**

**Palanca para tensar las correas de accesorios, montadas en motores Ford, PSA, FCA**



**1756G** 017560615 ~~157,50 €~~ **107,00 €**

**Jeringa para gasoil con capacidad de 1,5 l**

- Se puede utilizar para:
- llenado de filtros de gasoil
  - llenado de depósito de cerina



500 mm

- El kit incluye:
- 2 tubos con uniones rápidas hembra para conexión de tubos de diésel
  - 2 uniones rápidas macho de metal
  - 1 adaptador cónico para tubos de caucho

**1756E** 017560610 ~~45,00 €~~ **30,50 €**

**Jeringa de sifón compatible con gasolina**

**NUEVO**



360 mm

**1899A/M**

018990011

~~1.495,00 €~~ **999,00 €**
**Máquina para limpiar sistemas DPF y FAP®**

Mediante el uso de detergentes especiales es posible limpiar y restaurar periódicamente los sistemas DPF y FAP® comprometidos por acumulaciones de hollín y cenizas.

Los resultados son verificables por autodiagnóstico, donde la masa de hollín y los valores de presión diferencial en el filtro de partículas se pueden leer antes y después del tratamiento.

Se suministra con:

- 1 manguera de suministro de 2 m de largo
- 1 racor de acoplamiento rápido + conector de manguera para tubos de sensor diferencial
- 1 niple M18x1,5 con conector de manguera para conexión directa con sonda Lambda
- 1 tubo de extensión
- 1 pulverizador para DPF y FAP®
- 1 soporte de tubo magnético
- 1 tubo para DPF y FAP® con prensaestopas de regulación más niple M14/16/18 mm para conexión con sondas Lambda

Características técnicas:

- Voltaje de funcionamiento: 12 V
- Longitud del cable de alimentación: 3,9 m
- Capacidad del depósito: 1 l



**+  
LÍQUIDO  
MOTUL  
INCLUIDO**

**1899A/AD MOTUL**

018990911

~~77,00 €~~ **49,95 €**
**Motul® DPF Jet Clean**
**1 l**

- Producto de limpieza DPF listo para usar en todo tipo de motores diésel con DPF (filtro de partículas diésel), con o sin sistema SCR (reducción catalítica selectiva)
- Se basa en ingredientes activos de alta eficiencia para disolver el hollín y los contaminantes ubicados en el Filtro de Partículas Diésel y regenerar su funcionalidad completamente

**CB52-0**

052000201

~~896,00 €~~ **599,00 €**

**Banco móvil para trabajar sobre cambios/transmisiones con sistema de recuperación de líquidos**

La superficie inclinada y los agujeros de desagüe permiten recuperar los líquidos directamente en la cubeta de recogida

Equipado con:

- 4 ruedas giratorias, 2 de ellas con freno
- Cajón para herramientas
- Cubeta de recogida de líquidos extraíble con capacidad de 7 litros
- 2 estantes

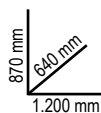
**CAPACIDAD 7 l**

**60 kg**
**Ø 100 mm**

**437K/12** 004370032 ~~125,00 €~~ **84,50 €**

## Juego de herramientas para reparar roscas de eje

Permite rectificar y revestir la rosca original

Contenido del kit:

- Medidas métricas: M16x1,0 - M16x1,5 - M20x1,0 - M20x1,5 - M22x1,5 - M24x1,5 - M24x2,0 - M27x2,0
- Medidas en pulgadas: 3/4x16 - 3/4x20 - 13/16x20 - 27/32x20

∅ mm  
32 - 35



**1566R** 015660015 ~~28,50 €~~ **19,95 €**

## Herramienta ajustable para desmontaje/montaje de los brazos de la dirección

12" ∅ mm  
27÷43



**1884** 018840010 ~~560,00 €~~ **369,00 €**

## Herramienta de llenado de aceite para cajas de cambios manuales, automáticas y diferenciales

Con 12 adaptadores para conexión directa

- Con válvula antirretorno para un llenado de aceite sin fugas
- Capacidad: 70 cc por bombeo
- Capacidad depósito: 7,5 l
- Máxima viscosidad admisible del aceite: SAE 140



**1568** 015680001

~~280,00 €~~ **189,00 €**

## Herramienta neumática para instalación de fuelles de palier de silicona

- 8 garras
- Apertura máxima garras: 145 mm



L mm L1 mm  
420 195

12 ADAPTADORES	FORD	AT-101	DSG	AT-107
	UNIVERSAL (BMW, Honda, Nissan...)	AT-102	VW-AUDI CVT	AT-108
	VW-AUDI	AT-103	VOLVO	AT-109
	VW-AUDI-PORSCHE	AT-104	TOYOTA-LEXUS	AT-110
	VW-AUDI-MINI COOPER	AT-105	SKODA	AT-111
	MERCEDES	AT-106	VW Passat/Tiguan <2007	AT-112

**1884N/C8** 018840200

~~136,00 €~~ **91,50 €**

## Juego de 8 adaptadores para 1884

Contenido del kit:

- 1 adaptador para Infiniti 7 marchas M8x1.0
- 1 adaptador para Honda, Hyundai, Kia 5x8x200 mm
- 1 adaptador para Skoda M18x1.5
- 1 adaptador para Mini M14x1.5
- 1 adaptador para Nissan M10x1.5
- 1 adaptador para Nissan Juke M12x1.25
- 1 adaptador para GM M12x1.75
- 1 adaptador para vehículos del grupo VAG 7 marchas

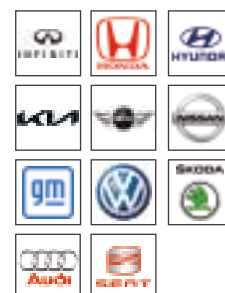

**1471PT/C5** 014710367

~~84,00 €~~ **56,50 €**

12"



**Juego de vasos de impacto para tuercas de pinzas de freno**

Para coches del grupo Volkswagen, Audi & Porsche  
 • 3 vasos de 10 dientes: 11,5 mm - 15 mm - 20 mm  
 • 2 vasos de 7 dientes: Ø 14 mm - 22 mm



**7 dientes 10 dientes**

Ø mm	L mm
25	50



**1471M/C22** 014710101

~~287,00 €~~ **189,00 €**

**Herramienta neumática y accesorios para rotar y retroceder los pistones de frenos de disco, en maleta de plástico**

- Martinete automático
- 150 kg de empuje
- Presión de trabajo: 5÷8 bar



**1467T/C6** 014670080

~~311,00 €~~ **209,00 €**

**Juego de tapones adaptadores para depósitos de líquido de frenos, para utilizar con los productos 1467LF y 1467LF/2**

- Contenido del kit:
- 1 tapón para Toyota
  - 1 tapón para Ford, Hyundai, Mazda, Mitsubishi, Nissan, Subaru
  - 1 tapón para Honda
  - 1 tapón para Mazda y Suzuki
  - 1 tapón para Nissan
  - 1 tapón adaptador para purga de frenos para vehículos europeos



**1467LF/2** 014670099

~~1.975,00 €~~ **1.299,00 €**



**Máquina eléctrica para el cambio de líquido de frenos y sangrado**

- Con efecto pulsátil
- Permite una sustitución fácil y rápida del líquido de frenos directamente en el vehículo



15 kg



**720RNG**

007200634

~~22,70 €~~ **15,25 €**

12"

mm	L mm
16,5-17,5	63



**NUEVO**

**Vaso de impacto de rueda Jeep Renegade para tuercas con revestimiento de aluminio dañado**

Indispensable cuando las tapas de las tuercas están dañadas por las llaves de impacto

**972/C4BMW** 009720004

~~265,00 €~~ **179,00 €**



**Kit para retirar tornillos antirrobo con anillo libre, para coches tipo BMW y Mini**



**972/C10** 009720010

~~334,00 €~~ **225,00 €**

**Kit para retirar tuercas de ruedas dañadas**

Para uso en tuercas antirrobo y tradicionales



**1950BZK**

019500078

~~350,00 €~~ **235,00 €**

**Talonador de neumáticos**

- Gracias al mango secundario con botón de activación, permite no separar nunca las manos de la herramienta durante su uso
- Capacidad del depósito: 18 l
- Presión de funcionamiento: 3-8 bar
- Presión máxima del depósito: 16 bar
- Válvula de seguridad de sobrepresión
- Manómetro con escala graduada
- Boca de plástico para no dañar la llanta



**CAPACIDAD DEL DEPÓSITO 18 l**

**1567** 015670001 ~~339,00 €~~ **219,00 €**

**Palanca para la extracción de rótulas y amortiguadores**

Un único operario es capaz de colocar la palanca sin esfuerzo y llevar a cabo él solo el desmontaje

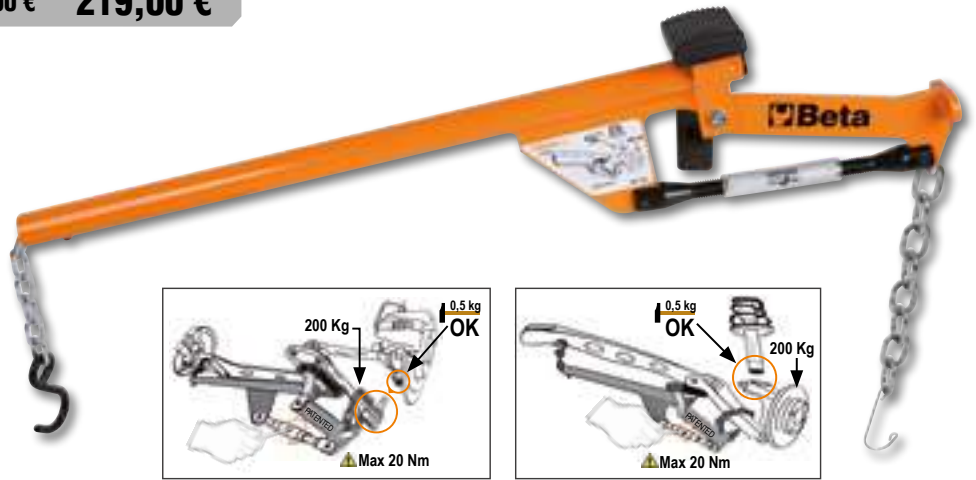

**1550U** 015500010 ~~3.430,00 €~~ **2.199,00 €**

**POTENCIA DE EMPUJE MÁXIMA 2 TON (10 BAR)**

1.670 mm  
610 mm  
825 mm



**El compresor neumático de muelles de amortiguación Beta 1550U** te permite desmontar y volver a montar los amortiguadores de automóviles, SUV y vehículos comerciales. Gracias al sistema universal de agarre superior, es posible comprimir todos los diámetros de resorte, tanto a la derecha como a la izquierda, con una única placa superior adaptable.

**Compresor neumático de muelles de amortiguación**

- Sistema universal de agarre superior
- Sistema de seguridad activa en el resorte
- Parrilla de protección "full body"
- Dispone de 2 copelas inferiores para Ø 78-205 mm

**DATOS TÉCNICOS:**

- Potencia de empuje: 2 ton (10 bar) - 1,6 ton (8 bar) - 1,2 ton (6 bar)
- Carrera de compresión del resorte: 335 mm



**1555/Q** 015550006 ~~875,00 €~~ **589,00 €**

**Compresor para muelles de amortiguadores MacPherson y equivalentes**



**EMPUJE MÁXIMO: 1.500 kg**



**1366SH** 013660400 ~~2.075,00 €~~ **1.349,00 €**

**NUEVO**

## Spotter multifunciones para la reparación de la carrocería (trolley no incluido)

- Microprocesador para la gestión de los parámetros de soldadura
- Inicio del ciclo de soldadura por contacto y manual
- Función de ajuste automático de tiempo de soldadura por puntos
- Equipado con pistola con unión rápida y cable masa de 2,2 m

Kit de accesorios compuesto por:

- Martillo extractor
- Cabeza para arandelas de 3 puntas
- 10 arandelas de 3 puntas
- Electrodo de carbono
- Electrodo para aplastar



Alimentación	230 V
Potencia 50%	2,5 KVA
Pico de potencia	13 KVA
Salida de amperaje	2.850 (2%) A
Salida de amperaje máxima	3.200 A



**1366SH/C** 013660410

~~421,00 €~~ **279,00 €**

**NUEVO**

Trolley para Spotter 1366SH (spotter no incluida)



**1365/K13** 013650013 ~~850,00 €~~ **569,00 €**

## Bomba oleodinámica de 10 toneladas y kit de accesorios para carrocería, en práctica maleta trolley

Contenido del kit:

- Bomba oleodinámica de 10 toneladas con manguera flexible de 1,5 m con conexión de 1/2"
- Pistón de carrera de 205 mm
- Pinzas separadoras para guardabarros, capacidad 500 kg
- Placa soporte de 150x90 mm
- Base en "L" de 50x50 mm
- Punzón de 4 puntas
- Punzón moleteado redondo Ø 50 mm
- Punzón de cuña de 43 mm
- Alargaderas de 240, 450 y 475 mm
- Cabeza de goma
- Unión macho para montaje de accesorios



**1361/K9** 013610030 ~~299,00 €~~ **199,00 €**

## Juego de 8 varillas para carrocería

El kit incluye:

- Varilla con cabeza esférica redonda Ø 31 mm, longitud 110 cm
- Varilla con longitud de punta 62 cm
- Varilla con punta de cola de ballena, longitud 112 cm
- Varilla con punta de gancho, longitud 27 cm
- Varilla con cabeza redonda plana, longitud 50 cm
- Varilla con cabeza esférica redonda Ø 19 mm, longitud 52 cm
- Varilla con cabeza de cola de ballena, longitud 27 cm
- Varilla con cola de ballena redondeada, longitud 28 cm
- Bolsa de tela con asas

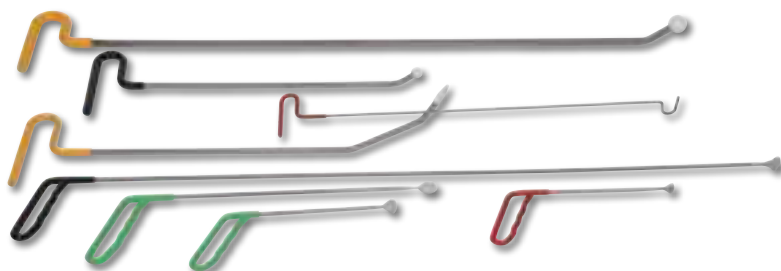

**1364SR** 013640005

~~279,00 €~~ **189,00 €**

**NUEVO**

**Dispensador con ruedas para rollos de papel enmascarado**

Especificaciones:

- Con 2 ruedas para el movimiento
- 3 barras portarollos con cuchilla de corte de papel integrada
- Soporte de cinta de papel integrado
- Tamaño máximo de los rollos: 350 - 650 - 1.050 mm

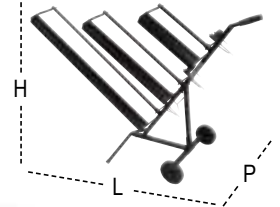

L mm	H mm	P mm
1.530	1.080	520

**1478/K3** 014780160

~~122,50 €~~ **82,50 €**

**Juego de alicates para orejuelas con surtido de clips de plástico**

El kit incluye:

- 1 alicate de bocas rectas
- 1 alicate de bocas acodadas a 90°
- 625 clips de plástico de 16 medidas diferentes
- Clips en 3 contenedores PPL apilables

L mm	L1 mm
180	170



**1479** 014790001

~~28,00 €~~ **18,95 €**

**Extractor de orejuelas**

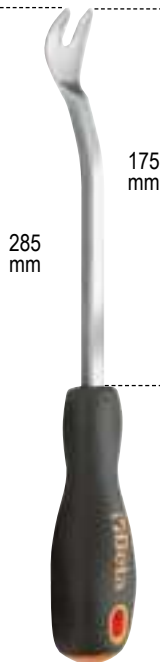

**1479L/K4** 014790604

~~39,50 €~~ **26,95 €**

**Juego de 4 patas de cabra para trabajos en salpicaderos y piezas delicadas**



**1479N/S5** 014790251

~~43,00 €~~ **28,95 €**

**Juego de 5 extractores de orejuelas de nailon**



**1875LT** 018750000 ~~600,00 €~~ **399,00 €**



## Limpiamoquetas y tapicerías con inyección y extracción de líquidos

Ideal para la limpieza en profundidad de superficies de tela

Dosifica detergente pulverizado a presión y lo aspira, junto con la suciedad, dejando las superficies casi secas

### Accesorios suministrados:

- 1 manguera flexible con mango ergonómico
- 1 unidad dispensadora
- 2 extensiones rígidas
- 1 boquilla de pulverización pequeña
- 1 boquilla de pulverización grande
- 6 arandelas de bloqueo para cable de alimentación

### Datos técnicos:

- Voltaje: 230/240 V
- Frecuencia: 50/60 Hz
- Potencia máxima: 1.100 W
- Caudal de aire: 58 l/s
- Capacidad máxima del depósito: 20 l
- Capacidad máxima del depósito de detergente: 3 l
- Presión máxima de la bomba: 7 bar
- Depresión máxima: 21 kPa
- Potencia de la bomba: 48 W



**ALTAMENTE EFICAZ PARA ASIENTOS DE COCHE E INTERIORES**

**1875SP/K3** 018750010

~~25,00 €~~ **16,90 €**



## Kit de cepillos para limpieza de tejidos

- 1 cepillo plano Ø 48 mm
- 1 cepillo plano Ø 100 mm
- 1 cepillo hemisférico Ø 90 mm
- Conexión para destornillador de 1/4"



**1898/S** 018980932

~~35,00 €~~ **23,50 €**

## Bomba de presión manual con depósito de 5 litros

- Lanza en acero inoxidable
- Palanca con bloqueo para chorro continuo
- Boquilla orientable para chorro lineal o nebulizado
- Cómoda correa para el hombro para el transporte
- Mango con gancho para lanza
- Manguera de 1,2 m
- No apto para hidrocarburos



5 l

**1898/M** 018980930

~~20,00 €~~ **13,50 €**

## Pulverizador a presión con depósito de 2 litros

- Boquilla orientable para chorro lineal o nebulizado
- Escala graduada de 0,5 l - 1 l - 1,5 l - 2 l
- Palanca con bloqueo para chorro continuo
- No apto para hidrocarburos



2 l



**1870I**

018700220

~~275,00 €~~ **179,00 €**



**Aspirador de 20 litros para polvo y agua, de acero inoxidable**

- Motor by-pass de una etapa
- Voltaje: 230/240 V
- Frecuencia: 50/60 Hz
- Potencia máxima: 1.200 W
- Flujo de aire: 58 l/s
- Depresión máxima: 190 mbar
- Capacidad máxima depósito 20 l de acero inoxidable
- Emisiones acústicas: <70 dB (A)
- Longitud del cable: 5 m



**RUEDAS ANTI-RASTRO**

**ACCESORIOS SUMINISTRADOS**

**Ø 36 mm:**

- 1 tubo corrugado completo con mango ergonómico con ventilación
- 2 tubos de extensión rígidos
- 1 cepillo multiusos para suelos y líquidos
- 1 boquilla para rincones
- 1 bolsa de papel

**SISTEMAS DE FILTRADO:**

- 1 cartucho de filtro de aire de superficie 1.900 cm<sup>2</sup> 12 micrones nom.
- 1 filtro de espuma PPI 45 / PPI 30

**1951A**

019510101

~~239,50 €~~ **159,00 €**

**Pistola de limpieza con aspiración**

- Indicada para la limpieza de tapicería de turismos, alfombras, asientos y maleteros
- Para utilizar con detergentes adecuados
- Depósito de 1 l
- Equipada con un grifo para el ajuste de la salida del líquido del depósito
- Con tubo corrugado de 1,8 m



Capacidad depósito	l	1
Rosca de admisión de aire	GAS	1/4"
Presión de funcionamiento	bar	6,2
Tamaño interior manguera (Ø)	mm	8
Consumo medio de aire	l/min	120

**1895**

**Cubeta de limpieza por ultrasonidos Con función especial de desgasificación**

- Calienta el líquido y con la acción de los ultrasonidos permite limpiar con eficacia piezas de repuesto y piezas metálicas en general (inyectores, carburadores, válvulas, etc.)
- Pantalla digital con selección de la temperatura y del tiempo de limpieza
- 2 modos de limpieza: "suave" y "normal"
- Para una limpieza normal es suficiente utilizar agua a una temperatura de 50/60 °C
- Para una limpieza más precisa, añadir soluciones de detergente no espumógenas específicas para cubetas de ultrasonidos
- La función de desgasificación acelera la liberación de aire por todo el volumen de la cubeta, aumentando así la eficacia de los ultrasonidos



**DETERGENTE RECOMENDADO**

**9881U**

Ver pág. 71



**1895 6**

**1895 13**

**1895 27**

Capacidad de la cubeta	6 l	13 l	27 l
Grifo de desagüe	✓	✓	✓
Potencia	150 W	300 W	500 W
Potencia de calentamiento	300 W	400 W	500 W
Rango de temperatura	0+80 °C	0+80 °C	0+80 °C
Selección tiempo de limpieza	0-99 min	0-99 min	0-99 min
Frecuencia	40 kHz	40 kHz	40 kHz
Alimentación	220/230 V	220/230 V	220/230 V
Tamaño máquina	330x180x310 mm	350x325x320 mm	530x330x380 mm
Tamaño depósito	300x155x150 mm	325x235x145 mm	500x300x200 mm

**1895 6**

018950060

**6 l**

~~755,00 €~~ **509,00 €**

**1895 13**

018950130

**13 l**

~~1.172,00 €~~ **789,00 €**

**1895 27**

018950270

**27 l**

~~1.720,00 €~~ **1.149,00 €**

**2254K** 022540101

~~32,00 €~~ **21,50 €**

**Protección reutilizable para asiento, volante y pómulo del cambio**

Adecuada para la mayoría de asientos, volantes y pómulos del cambio de turismos



**2254T** 022540047

~~36,50 €~~ **24,50 €**

**Alfombra de protección para rodillas en EVA**



290 mm  
30 mm  
470 mm

**2254SM** 022540033

~~77,00 €~~ **51,95 €**

**Alfombrilla para camilla de taller en EVA**

Acabado doble:  
• 1 lado en EVA suave  
• 1 lado en apariencia de carbono duro para favorecer el deslizamiento



1.050 mm  
33 mm  
460 mm

**2250-0** 022500011

~~135,00 €~~ **89,95 €**

**Asiento giratorio con bandeja**

- Asiento redondo giratorio
- Altura ajustable mediante pistón de gas (410÷530 mm)
- 5 ruedas pivotantes
- 2 porta-piezas pequeñas/ porta-herramientas, de las cuales una es ajustable en altura



410÷530 mm  
380 mm  
380 mm

**2254F** 022540150

~~98,00 €~~ **65,90 €**

**Protección delantera coche**

Permite proteger la parte frontal del vehículo dejando las aberturas para las luces y el radiador

- Impermeable
- Resistente a aceites y grasas
- Fijación mediante cordones
- Material: 98% poliamida/ nailon, 2% poliuretano



**1768** 017680010

~~222,50 €~~ **149,00 €**

**Plataforma de aluminio**

**SUPERFICIE REVESTIDA CON MATERIAL ANTIDESLIZANTE**

kg  
**200**



L mm	L1 mm	H mm
960	300	475

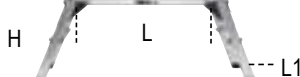

**2258N-0** 022580021

~~200,00 €~~ **135,00 €**

**Asiento con cajones**



460 mm  
475 mm  
355 mm



**NUEVO**

**3002** 030020001 ~~133,00 €~~ **89,50 €**

### Camilla para debajo del coche y asiento

- Estructura de acero
- Revestimiento en PVC con mullido
- Posibilidad de ajustar la posición rápidamente: camilla o asiento



**3003** 030030001 ~~98,00 €~~ **65,90 €**

### Camilla para debajo del coche de plástico a prueba de golpes

- Ø ruedas: 76 mm



**3065/40-20T** 030650200 ~~3.030,00 €~~ **1.999,00 €**

### Gato oleoneumático de 40 toneladas

- Indicado para utilizar en vehículos pesados
- Práctico y fácil de manejar para el transporte incluso en talleres móviles
- Retroceso automático de los pistones
- Dos válvulas de descenso con control de velocidad bajo carga
- Incluye 2 alargaderas de 70 y 120 mm

#### DATOS TÉCNICOS:

- Capacidad: 40-20 t
- Peso: 39 kg
- Presión de suministro: 8-10 bar
- Consumo de aire: 400 l/min

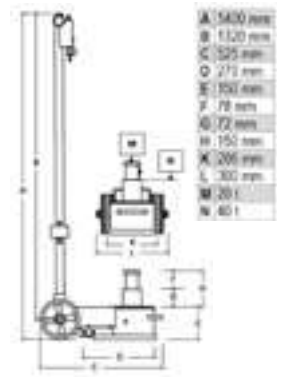

**3068** 030680000 **NUEVO**

~~750,00 €~~ **499,00 €**



### Transpaleta manual con horquillas cortas

- 2 ruedas giratorias de 200x50 mm, fabricadas en PU
- Rodillos delanteros dobles de 80x70mm, fabricados en PU
- Rodillos de entrada y salida de acceso a pallets
- Muesca de tope de profundidad
- Válvula de control de velocidad de descenso
- Válvula de sobrecarga de seguridad



#### Datos técnicos:

- Capacidad máxima: 2.500 kg
- Longitud total: 1.200 mm
- Longitud de la horquilla: 800 mm
- Ancho de la horquilla: 540 mm
- Ancho de la horquilla individual: 160 mm
- Altura de la palanca: 1.230 mm
- Altura máxima de elevación: 115 mm

**3069** 030690000 **NUEVO**

~~750,00 €~~ **499,00 €**



### Transpaleta manual

- 2 ruedas giratorias de 200x50 mm, fabricadas en PU
- Rodillos delanteros dobles de 80x70mm, fabricados en PU
- Rodillos de entrada y salida de acceso a pallets
- Muesca de tope de profundidad
- Válvula de control de velocidad de descenso
- Válvula de sobrecarga de seguridad
- Palanca de funcionamiento de 3 posiciones



#### Datos técnicos:

- Capacidad máxima: 2.500 kg
- Longitud total: 1.550 mm
- Longitud de la horquilla: 1.150 mm
- Ancho de la horquilla: 540 mm
- Ancho de la horquilla individual: 160 mm
- Altura de la palanca: 1.230 mm
- Altura máxima de elevación: 115 mm
- Pasillo de almacenamiento de pallets: 800x1.200, longitudinal: 1.805 mm
- Radio de giro: 1.347 mm

**3029/2T** 030290020

~~440,00 €~~ **295,00 €**
**Gato hidráulico rebajado de 2 toneladas con 4 ruedas**

- Pedal de aproximación rápida
- Estructura de acero y ruedas de nailon
- Altura mínima: 75 mm



H min-max mm	L mm	L1 mm
75÷500	720	290

**2 t**

**3029L/2T** 030290120

~~520,00 €~~ **349,00 €**
**Gato hidráulico largo rebajado de 2 toneladas con 4 ruedas**

Permite trabajar en vehículos con una altura reducida al suelo y punto de elevación interno

- Velocidad de descenso controlada
- Pedal de aproximación rápida
- Ruedas de nailon



H min-max mm	L mm	L1 mm
75÷530	930	295

**2 t**

**3030/2T** 030300020

~~850,00 €~~ **569,00 €**
**Gato hidráulico rebajado de 2 toneladas con 6 ruedas**

- Excelente maniobrabilidad del gato en suelos irregulares y desnivelados
- Ruedas delanteras dobles basculantes de material plástico (PTFE)
- Pedal de aproximación rápida

H min-max mm	L mm	L1 mm
85÷520	860	400

**2 t**

**3030H/2T** 030300220

~~760,00 €~~ **499,00 €**
**Gato hidráulico de gran elevación de 2 toneladas con 6 ruedas**

Permite trabajar en vehículos con gran distancia al suelo y con un gran recorrido de los amortiguadores

- Velocidad de descenso controlada
- Pedal de aproximación rápida
- Ruedas de nailon

**GRAN ELEVACIÓN**

H min-max mm	L mm	L1 mm
85÷780	1.010	300

**2 t**

**3033E/3T** 030330130

~~460,00 €~~ **299,00 €**
**Gato hidráulico de 3 toneladas**

- Velocidad de descenso controlada
- Ruedas de nailon

H min-max mm	L mm	L1 mm
95÷515	700	370

**3 t**

**3033/3T** 030330030

~~1.200,00 €~~ **799,00 €**
**Gato hidráulico de 3 toneladas con 4 ruedas, versión larga**

- Especialmente adecuado para su uso en vehículos comerciales
- Ruedas de poliamida

H min-max mm	L mm	L1 mm
140÷520	1.180	370



**3 t**

GARANTÍA 3 AÑOS: antes de que pasen 30 días desde la fecha de compra del producto, envía un email a sat@beta-tools.com junto con la factura de compra, para ampliar la extensión gratuita de la garantía a 3 años.

## 3010T

### Pareja de caballetes

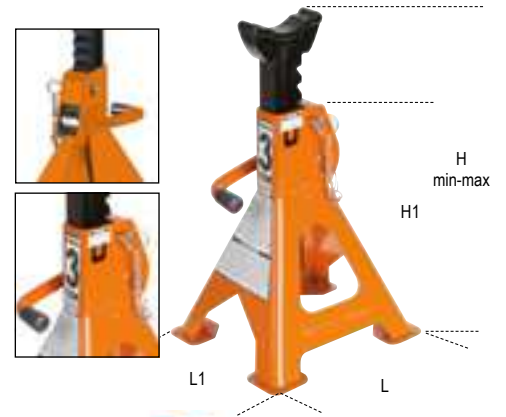
	C max kg	H min+max mm	H1 mm	L mm	L1 mm		€
<b>3010T 2</b>	2.000	280÷425	245	185	165	030100002	<del>100,00 €</del> <b>67,50 €</b>
<b>3010T 3</b>	3.000	285÷430	250	180	195	030100003	<del>118,00 €</del> <b>79,50 €</b>
<b>3010T 6</b>	6.000	400÷580	340	245	280	030100006	<del>169,00 €</del> <b>115,00 €</b>
<b>3010T 10</b>	10.000	471÷735	420	330	290	030100010	<del>332,00 €</del> <b>225,00 €</b>



## 3010H

### Caballete de serie pesada de 15 toneladas

	C max kg	H min+max mm	L mm	L1 mm		€
<b>3010H631-T15</b>	15.000	445÷631	300	300	030100150	<del>372,00 €</del> <b>249,00 €</b>
<b>3010H1077-T15</b>	15.000	645÷1.077	300	300	030100165	<del>476,00 €</del> <b>319,00 €</b>



## 3010V

### Caballete de serie pesada con ajuste de tornillo de 20 toneladas

	C max kg	H min+max mm	L mm	L1 mm		€
<b>3010V600-T20</b>	20.000	410÷600	300	300	030100200	<del>554,00 €</del> <b>369,00 €</b>
<b>3010V1090-T20</b>	20.000	665÷1.090	300	300	030100220	<del>673,00 €</del> <b>449,00 €</b>

## 3011T

### Gato hidráulico de botella



## 3023

030230050

~~265,00 €~~ **179,00 €**

### Sostén de foso y bajo elevador con ajuste de tornillo



H min-max mm	Ø mm
1.350÷2.030	300



## NUEVO

	C max kg	H min+max mm	L mm		€
<b>3011T 2</b>	2.000	174÷369	90	030110020	<del>89,00 €</del> <b>59,90 €</b>
<b>3011T 3,5</b>	3.500	170÷366	86	030110035	<del>94,00 €</del> <b>63,50 €</b>
<b>3011T 5</b>	5.000	203÷467	118	030110050	<del>118,00 €</del> <b>79,50 €</b>
<b>3011T 10</b>	10.000	220÷484	114	030110100	<del>158,00 €</del> <b>105,00 €</b>
<b>3011T 15</b>	15.000	230÷497	113	030110150	<del>203,00 €</del> <b>135,00 €</b>
<b>3011T 20</b>	20.000	245÷521	115	030110200	<del>289,00 €</del> <b>195,00 €</b>



## 3026

### Gato de foso



	H min÷max mm	L mm	L1 mm	Ø mm
<b>3026 0,3</b>	1.120÷1.970	450	450	25
<b>3026 0,5</b>	1.140÷1.990	600	550	30
<b>3026 1,0</b>	1.140÷1.990	650	550	35

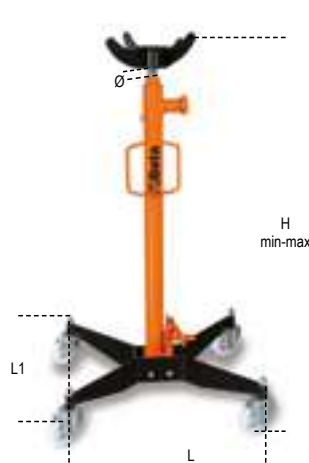
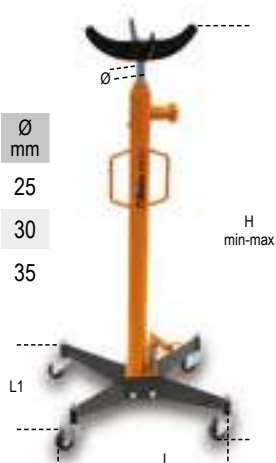

**3026 0,3** 030260003  
~~675,00 €~~ **449,00 €**

Capacidad máxima: 300 kg

**3026 0,5** 030260005  
~~790,00 €~~ **529,00 €**

Capacidad máxima: 500 kg

**3026 1,0** 030260010  
~~1.010,00 €~~ **669,00 €**

Capacidad máxima: 1 t

**3026/SP** 030260505 ~~766,00 €~~ **499,00 €**

### Soporte universal para transmisiones

- Permite que un solo operario pueda desmontar y volver a montar las transmisiones de automóviles, vehículos comerciales y todoterrenos, de forma rápida y segura
- Adecuado para vástagos con  $\varnothing$ : 25-30-35-45 mm
- Capacidad máxima de carga: 150 kg
- Altura máxima: 250 mm



**3009** 030090001 ~~452,00 €~~ **299,00 €**

### Carro para movimiento de vehículos

- Capacidad máxima: 550 kg
- 4 rodillos pivotantes
- Ancho del rodillo 200 mm
- Para ruedas de hasta 240 mm de ancho
- Ruedas con rodamientos



#### IDEAL PARA:

- CARGA DE VEHÍCULOS ACCIDENTADOS EN GRÚAS
- TALLERES Y CARROCERÍAS
- MOVIMIENTO DE COCHES EN SALAS DE EXPOSICIÓN

**3014SAR** 030140360 ~~1.535,00 €~~ **999,00 €**

### Soporte de motor plegable y giratorio

- Capacidad máxima: 450 kg
- Fácil de plegar reduciendo notablemente su tamaño
- Permite la rotación de 360° del motor o del cambio
- Proporciona máxima seguridad y estabilidad durante el trabajo



**3008N** 030080110 ~~3.150,00 €~~ **1.999,00 €**

### Elevador y posicionador para ruedas de camiones individuales y gemelas

- Capacidad máxima: 500 kg
- Altura mínima: 120 mm
- Altura máxima: 650 mm
- Distancia entre rodillos: 429÷670 mm
- Dispositivo de seguridad de sobrecarga hidráulica
- Ruedas delanteras pivotantes



A	1.200
B	940
C	120
D	500
E	1030
F	429-670



**3028**

Prensa hidráulica



15 t

57 kg

850 mm  
480 mm  
678 mm

20 t

1.830 mm  
540 mm  
850 mm

98 kg

30 t

1.850 mm  
540 mm  
850 mm

132 kg

50 t

1.850 mm  
650 mm  
1.100 mm

241 kg

**3028 20** 030280020

1.600,00 € 1.049,00 €

**3028 30** 030280030

2.250,00 € 1.479,00 €

**3028 50** 030280050

3.900,00 € 2.539,00 €

**NUEVO**

**3028 15** 030280015

1.030,00 € 679,00 €

	3028 15	3028 20	3028 30	3028 50
Capacidad máxima	15 t	20 t	30 t	50 t
Bomba manual de 2 velocidades	✓	✓	✓	✓
Pistón móvil	✓	✓	✓	✓
Seguridad hidráulica en caso de sobrecarga	✓	✓	✓	✓
Manómetro	✓	✓	✓	✓
Conjunto de prismas en V incluidos	✓	✓	✓	✓
Cabestrante	X	X	X	✓

**30740**

Llaves para tapón de horquilla

**NUEVO**

**30740** 030740001

120,00 € 80,90 €

Llave para tapón de horquilla electrónica Ohlins



**30740/S** 030740002

140,00 € 94,50 €

Llave para tapón de horquilla Sachs para DUCATI Multistrada



**30740/M** 030740003

120,00 € 80,90 €

Llave para tapón de horquilla Marzocchi para DUCATI 1199 y Hypermotard



**30740/2** 030740004

130,00 € 87,50 €

Llave para tapón de horquilla Ohlins para DUCATI con huella octogonal



**3040C** 030400002 ~~95,50 €~~ **64,50 €**

### Caballote trasero para moto, ajustable

- Pintura negra mate
- 4 ruedas de caucho termoplástico
- Incluye pareja de cursores en V
- Incluye pareja de cursores en L



**3041C** 030410002 ~~85,00 €~~ **57,50 €**

### Caballote delantero para moto, ajustable

- Pintura negra mate
- 4 ruedas de caucho termoplástico
- Incluye pareja de cursores de rodillos
- Incluye pareja de cursores de cono



**3042C** 030420002 ~~155,00 €~~ **105,00 €**

### Caballote delantero para manguito de dirección de moto

- Pintura negra mate
- 4 ruedas de caucho termoplástico
- Incluye kit de 8 pernos: Ø 13-15-15,5-17-19-20-21-27



**3043C** 030430002 ~~115,00 €~~ **77,50 €**

### Caballote para moto con monobrazo izquierdo

- Pintura negra mate
- 4 ruedas de caucho termoplástico



**3050/CC** 030500012 ~~169,00 €~~ **115,00 €**

### Caballote central de tornillo bajo bastidor para Custom, Enduro, Cross y Scooter

Incluye kit de soportes ajustables



**3070B** 030700100 ~~144,50 €~~ **97,50 €**

### Equilibradora estática manual

- Permite el equilibrado de las ruedas en el taller y los circuitos de competición
- Dotada de cojinetes de rodamientos/rodillos, nivel de posicionamiento y pies ajustables para máxima precisión
- Incluye tres tamaños de conos para bujes



**3080/C15** 030800015 ~~413,00 €~~ **275,00 €**

### Kit para abrir y ribetear cadenas

Ø 3-4-5 mm + kit Regina



**1927XM** 019270030

~~289,00 €~~ **189,00 €**

12"

**Pistola de impacto reversible compacta**

- Mecanismo de impacto de martillo simple
- Botón de retroceso con una sola mano
- Tres niveles de potencia para el atornillado
- Expulsión del aire por el mango
- Gancho de equilibrado

Velocidad en vacío	rpm	10.000
Mecanismo de impacto		martillo simple
Par máximo	Nm	770
Capacidad tornillo/tuerca	Cl 8.8	M22●34 mm
Capacidad tornillo/tuerca	Cl 12.9	M18●27 mm
Rosca de admisión de aire	GAS	1/4"
Presión de funcionamiento	bar	6,2
Tamaño interior manguera (Ø)	mm	10
Consumo medio de aire	l/min	122



**1927XM/K5** 019270129

~~356,00 €~~ **239,00 €**

12"

**Pistola de impacto reversible compacta + 5 vasos de impacto, en maletín**



○ 720 17-19-21-22-24 mm

1,3 kg

2,8 kg

**1927CD** 019270007

~~334,00 €~~ **219,00 €**

12"

**Pistola de impacto reversible en composite**

- Mecanismo de impacto de martillo doble
- Ligera y equilibrada para una mayor facilidad de uso
- Par elevado
- Palanca reversible
- Tres niveles de potencia para el atornillado
- Expulsión del aire por el mango
- Con silenciador

Velocidad en vacío	rpm	7.000
Mecanismo de impacto		martillo doble
Par máximo	Nm	1.020
Capacidad tornillo/tuerca	Cl 8.8	M22●34 mm
Capacidad tornillo/tuerca	Cl 12.9	M18●27 mm
Rosca de admisión de aire	GAS	1/4"
Presión de funcionamiento	bar	6,2
Tamaño interior manguera (Ø)	mm	10
Consumo medio de aire	l/min	130

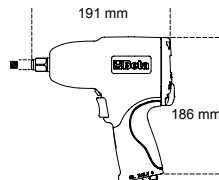

2,3 kg

**1927CD/K3** 019270107

~~387,00 €~~ **259,00 €**

12"

**Pistola de impacto reversible en composite + 3 vasos de impacto, en maletín**



○ 720LC 17-19-21 mm

2,3 kg

4 kg

**1927P** 019270008

~~502,00 €~~ **329,00 €**

12"

**Pistola de impacto reversible en composite**

- Ligera y equilibrada para una mayor facilidad de uso
- Palanca reversible
- Tres niveles de potencia para el atornillado
- Expulsión del aire por el mango

Velocidad en vacío	rpm	7.500
Mecanismo de impacto		martillo doble
Par máximo	Nm	1.750
Capacidad tornillo/tuerca	Cl 8.8	M24●36 mm
Capacidad tornillo/tuerca	Cl 12.9	M20●30 mm
Rosca de admisión de aire	GAS	1/4"
Presión de funcionamiento	bar	6,2
Tamaño interior manguera (Ø)	mm	10
Consumo medio de aire	l/min	290

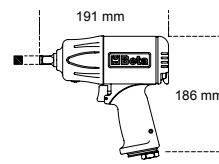

2 kg

**1927P/K3** 019270118

~~551,00 €~~ **369,00 €**

12"

**Pistola de impacto reversible en composite + 3 vasos de impacto, en maletín**



○ 720LC 17-19-21 mm

2 kg

4 kg

**1928XM** 019280030 ~~650,00 €~~ **429,00 €**

### Pistola de impacto reversible compacta

- Mecanismo de impacto de martillo doble
- Increíblemente compacta y potente
- Botón de retroceso con una sola mano
- Tres niveles de potencia para el atornillado
- Expulsión del aire por el mango



Velocidad en vacío	rpm	4.800
Mecanismo de impacto		martillo doble
Par máximo	Nm	1.600
Capacidad tornillo/tuerca	Cl 8.8	M27●41 mm
Capacidad tornillo/tuerca	Cl 12.9	M24●36 mm
Rosca de admisión de aire	GAS	3/8"
Presión de funcionamiento	bar	6,2
Tamaño interior manguera (Ø)	mm	10
Consumo medio de aire	l/min	175



**1928CD** 019280007

~~1.028,00 €~~ **689,00 €**

### Pistola de impacto reversible en composite

- Excelente relación peso/potencia
- Palanca reversible
- Tres niveles de potencia para el atornillado
- Expulsión del aire por el mango
- Con silenciador



Velocidad en vacío	rpm	4.500
Mecanismo de impacto		martillo doble
Par máximo	Nm	1.800
Capacidad tornillo/tuerca	Cl 8.8	M27●41 mm
Capacidad tornillo/tuerca	Cl 12.9	M24●36 mm
Rosca de admisión de aire	GAS	3/8"
Presión de funcionamiento	bar	6,2
Tamaño interior manguera (Ø)	mm	10
Consumo medio de aire	l/min	215

**1928P** 019280006

~~1.200,00 €~~ **799,00 €**

**NUEVO**

### Pistola de impacto reversible en composite

- Mecanismo de impacto de martillo doble
- Ligera y equilibrada para una mayor facilidad de uso
- Palanca reversible
- Tres niveles de potencia para el atornillado ajustables eléctricamente
- Expulsión del aire por el mango
- Mango amortiguador de vibraciones



Velocidad en vacío	rpm	5.000
Mecanismo de impacto		martillo doble
Par máximo	Nm	2.100
Capacidad tornillo/tuerca	Cl 8.8	M30●46 mm
Capacidad tornillo/tuerca	Cl 12.9	M27●41 mm
Rosca de admisión de aire	GAS	3/8"
Presión de funcionamiento	bar	6,2
Tamaño interior manguera (Ø)	mm	10
Consumo medio de aire	l/min	221

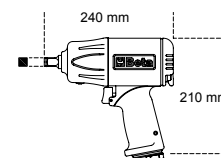

**1932B10** 019320040

~~159,00 €~~ **105,00 €**

### Taladro reversible

- Robusto y manejable
- Portabrocas de auto-apriete
- Palanca reversible
- Mango antideslizante
- Expulsión del aire por el mango

Velocidad en vacío	rpm	1.800
Capacidad del portabrocas	mm	1+10
Potencia	kW	0,44
Rosca del eje		3/8" - 24 UNF
Rosca de admisión de aire	GAS	1/4"
Presión de funcionamiento	bar	6,2
Tamaño interior manguera (Ø)	mm	10
Consumo medio de aire	l/min	160



**1930CD** 019300022 ~~1.250,00 €~~ **839,00 €**

**Pistola de impacto reversible en composite**

- Mecanismo de impacto de martillo doble
- Muy ligera y compacta
- Mango auxiliar
- Palanca reversible
- Tres niveles de potencia para el atornillado
- Expulsión del aire por el mango

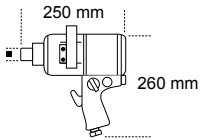

**7,1 kg**

Velocidad en vacío	rpm	4.000
Mecanismo de impacto		martillo doble
Par máximo	Nm	2.445
Capacidad tornillo/tuerca	Cl 8.8	M36●55 mm
Capacidad tornillo/tuerca	Cl 12.9	M30●46 mm
Rosca de admisión de aire	GAS	1/2"
Presión de funcionamiento	bar	6,2
Tamaño interior manguera (Ø)	mm	13
Consumo medio de aire	l/min	320

**1922P3** 019220013 ~~411,00 €~~ **275,00 €**

**Carraca reversible de impacto**

- Mecanismo de impacto tipo "rocking dog" con martillo doble
- Facilidad de apriete: el sistema de masa batiente elimina la torsión de la muñeca al final del enroscado y reduce el tiempo de trabajo
- Compacta y potente: el par máximo alcanzable es muy superior con respecto al que se consigue con una carraca convencional
- Mango ergonómico de caucho



292 mm

**12"** **136 Nm**

**1,5 kg**

**PARES ELEVADOS SIN GOLPES EN LA MUÑECA**

Velocidad en vacío	rpm	600
Par máximo	Nm	136
Capacidad tornillo/tuerca	Cl 8.8	M12●18 mm
Capacidad tornillo/tuerca	Cl 12.9	M10●16 mm
Rosca de admisión de aire	GAS	1/2"
Presión de funcionamiento	bar	6,2
Tamaño interior manguera (Ø)	mm	10
Consumo medio de aire	l/min	113

**1930LH** 019300030 ~~1.345,00 €~~ **899,00 €**

**Pistola de impacto reversible**

- Mecanismo de impacto de martillo doble
- Eje prolongado de 8"
- Mango con nuevo diseño, con inclinación de 70° para una mayor comodidad
- Mango auxiliar lateral
- Tres niveles de potencia para el atornillado
- Expulsión del aire por la parte inferior



**7,1 kg**

Velocidad en vacío	rpm	6.000
Mecanismo de impacto		martillo doble
Par máximo	Nm	2.441
Capacidad tornillo/tuerca	Cl 8.8	M36●55mm
Capacidad tornillo/tuerca	Cl 12.9	M30●46mm
Rosca de admisión de aire	GAS	1/2"
Presión de funcionamiento	bar	6,2
Tamaño interior manguera (Ø)	mm	13
Consumo medio de aire	l/min	280

**EXCELENTE RELACIÓN PESO/POTENCIA**

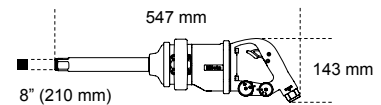

**1921B1** 019210001 ~~222,50 €~~ **149,00 €**

**Baby carraca reversible**

- Muy ligera y compacta
- Cuerpo de composite
- Regulador de velocidad de tornillo
- Evacuación posterior con silenciador

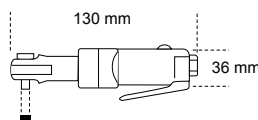

Velocidad en vacío	rpm	350
Par máximo	Nm	24
Capacidad tornillo/tuerca	Cl 8.8	M7●11mm
Capacidad tornillo/tuerca	Cl 12.9	M6●10mm
Rosca de admisión de aire	GAS	1/4"
Presión de funcionamiento	bar	6,2
Tamaño interior manguera (Ø)	mm	8
Consumo medio de aire	l/min	68

### 720LC/C3

007200653

1/2"

~~39,50 €~~ **26,50 €**

**Juego de 3 vasos de impacto con protección plástica para tuercas de ruedas**

○ 17-19-21 mm



### 720ME/C8

007200525

1/2"

~~159,00 €~~ **105,00 €**

**Juego de 8 vasos de impacto con punta allen**

○ 5-6-8-10-12-14-17-19 mm



### 728/C10

007280910

3/4"

~~367,00 €~~ **245,00 €**

**Juego de 10 vasos de impacto hexagonales**

○ 17-19-22-24-27-30-32-36-41-46 mm



### 1946

019460001

~~250,00 €~~ **169,00 €**

#### Remachadora

- Se suministra con boquillas intercambiables de 2,4-3,2-4,0-4,8 mm

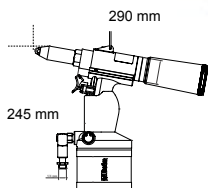

**NUEVO**

Potencia de tracción	N	8.000
Longitud de carrera	mm	14
Capacidad máxima remache	mm	Ø aluminio 4,8
Rosca de admisión de aire	GAS	1/4"
Presión de funcionamiento	bar	6,2
Tamaño interior manguera (Ø)	mm	6
Consumo medio de aire	l/min	1,2



### 1933IH

019330006

~~222,50 €~~ **149,00 €**

#### Amoladora recta de alta potencia

Se suministra con mandril de Ø 3 y 6 mm



**800 g**

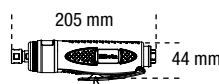

Velocidad en vacío	rpm	20.000
Capacidad del mandril	mm	3-6
Potencia	kW	0,75
Rosca de admisión de aire	GAS	1/4"
Presión de funcionamiento	bar	6,2
Tamaño interior manguera (Ø)	mm	10
Consumo medio de aire	l/min	370

### 1942A

019420000

~~336,00 €~~ **225,00 €**

#### Sierra alternativa

- Ideal para cortar carrocerías, escapes y silenciadores, en aluminio y plástico
- Equipada con mango de goma, tubo de evacuación en PVC y tubo de alimentación empalmado
- Expulsión del aire por la parte posterior



**550 g**

Carreras por minuto		10.000
Longitud de carrera	mm	10
Rosca de admisión de aire	GAS	1/4"
Presión de funcionamiento	bar	6,2
Tamaño interior manguera (Ø)	mm	8
Consumo medio de aire	l/min	75

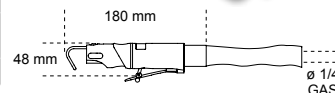

### 1947H

019470011

~~249,50 €~~ **169,00 €**

#### Pistola para masilla

- Pistola neumática para la extrusión de silicona y sellantes en cartuchos estándar de plástico o de aluminio
- Admite cartuchos estándar (215/218 x 50/51 mm) duros y blandos
- Válvula reductora de presión incorporada



Tamaño del tubo	mm	210x50
Capacidad del cartucho	ml	300/310
Rosca de admisión de aire	GAS	1/4"
Presión de funcionamiento	bar	4+8
Tamaño interior manguera (Ø)	mm	2,5
Consumo medio de aire	l/min	120

Ø 1/4" GAS BSP

### Pistolas para inflar neumáticos

- Cuerpo completamente cubierto de goma a prueba de golpes
- Palanca operativa de metal
- Presión de funcionamiento: 0,5÷12 bar, 7÷174 psi
- Longitud del tubo: 58 cm
- Rotación de 360° del tubo
- Rosca de admisión de aire: 1/4"

**1949GPA** 019490018

~~116,50 €~~ **78,50 €**

- Función de alivio de presión
- Función solo de medición de presión



**1949DGT/2** 019490021

~~141,00 €~~ **94,90 €**

### Pistola digital

- 4 unidades de medida: bar / psi / kpa / kgf
- Pantalla LCD retroiluminada
- Resolución: 0,05 bar
- Apagado automático después de 1,5 min
- Alimentación: 2 pilas AAA



CE  
**DIGITAL**

**1949T** 019490040

~~30,00 €~~ **20,50 €**

### Pistola de soplado progresiva telescópica

- Cuerpo de material compuesto resistente a los golpes y al desgaste
- Tubo telescópico de acero orientable: 165 mm ÷ 300 mm
- Inserción roscada de aluminio: 1/4" GAS hembra
- Presión de funcionamiento: 6÷8 bar
- Presión máxima de funcionamiento: 15 bar
- Consumo medio de aire: 144 l/min
- Temperatura de funcionamiento: -20 °C ÷ 70 °C

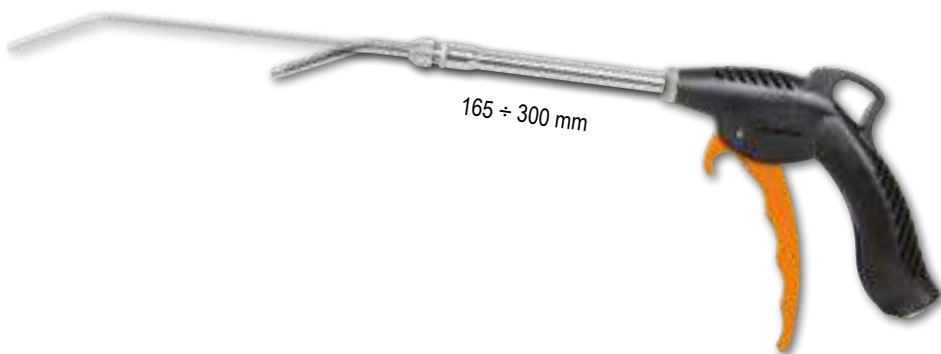

165 ÷ 300 mm

**1949XS** 019490025

~~12,00 €~~ **8,50 €**

**NUEVO**

### Soplador progresivo

- Fabricado en aleación ligera
- El flujo de aire se puede ajustar girando el cabezal



Insero roscado de latón	1/4" GAS
Presión de funcionamiento	3-8 bar
Presión máxima de funcionamiento	10 bar
Temperatura de funcionamiento	-20°C ÷ 70°C

**1949BC** 019490022

~~20,30 €~~ **13,95 €**

### Pistola de soplado progresiva con boquilla de caucho

- Cuerpo de material compuesto de alta resistencia y a prueba de golpes
- Boquilla de caucho antiarañazos y reemplazable



30 mm

120 mm

160 mm

Ø 1/4" GAS BSP

**BOQUILLA ANTIARAÑAZOS**

Inserción roscada de aluminio	GAS	1/4"
Presión de funcionamiento	bar	6-8
Presión máxima de funcionamiento	bar	15
Consumo medio de aire	l/min	87
Temperatura de funcionamiento	°C	-20÷70



## EASY

EN ISO 20345 2011

- PUNTERA DE ACERO
- PLANTILLA ANTIPERFORACIÓN DE ACERO FLEXIBLE

### 7241EN

~~40,00 €~~ **26,95 €**

Zapatos de piel hidrórepelente

S3 SRC

EU	
35	072410835
36	072410836
37	072410837
38	072410838
39	072410839
40	072410840
41	072410841
42	072410842
43	072410843
44	072410844
45	072410845
46	072410846
47	072410847
48	072410848



## EASY PLUS

METAL FREE EN ISO 20345 2011

- PUNTERA EN MATERIAL COMPUESTO
- PLANTILLA ANTIPERFORACIÓN EN FIBRA COMPUESTA

### 7220PEK

~~80,00 €~~ **53,50 €**

Zapatos de piel hidrórepelente con inserciones de nailon y refuerzo antiabrasión en la zona de la puntera

S3 SRC

EU	
35	072200235
36	072200236
37	072200237
38	072200238
39	072200239
40	072200240
41	072200241
42	072200242
43	072200243
44	072200244
45	072200245
46	072200246
47	072200247
48	072200248



### 7243EN

~~41,00 €~~ **27,95 €**

Botas de piel hidrórepelente, desprendimiento rápido

S3 RS SRC

EU	
35	072430835
36	072430836
37	072430837
38	072430838
39	072430839
40	072430840
41	072430841
42	072430842
43	072430843
44	072430844
45	072430845
46	072430846
47	072430847
48	072430848

DESPRENDIMIENTO RÁPIDO



### 7221PEK

~~86,00 €~~ **57,50 €**

Botas de piel hidrórepelente con inserciones de nailon y refuerzo antiabrasión en la zona de la puntera, desprendimiento rápido

S3 RS SRC

EU	
35	072210235
36	072210236
37	072210237
38	072210238
39	072210239
40	072210240
41	072210241
42	072210242
43	072210243
44	072210244
45	072210245
46	072210246
47	072210247
48	072210248

DESPRENDIMIENTO RÁPIDO



### 7246E

~~42,00 €~~ **28,95 €**

Zapatos de ante perforado

S1P SRC

EU	
35	072460435
36	072460436
37	072460437
38	072460438
39	072460439
40	072460440
41	072460441
42	072460442
43	072460443
44	072460444
45	072460445
46	072460446
47	072460447
48	072460448



### 7222PEK

~~70,50 €~~ **47,50 €**

Zapatos de ante perforado con inserciones de malla de alta transpiración

S1P SRC

EU	
35	072220135
36	072220136
37	072220137
38	072220138
39	072220139
40	072220140
41	072220141
42	072220142
43	072220143
44	072220144
45	072220145
46	072220146
47	072220147
48	072220148



## BASIC

EN ISO 20345 2011

- PUNTERA DE ACERO
- PLANTILLA ANTIPERFORACIÓN EN FIBRA COMPUESTA

**7245BK**

~~62,50 €~~ **42,50 €**

*Botas de soldador con cordones de piel hidropelente, protección frontal con cierre de velcro, desprendimiento rápido*

DESPRENDIMIENTO RÁPIDO



**S3 RS SRC**

EU	
35	072451235
36	072451236
37	072451237
38	072451238
39	072451239
40	072451240
41	072451241
42	072451242
43	072451243
44	072451244
45	072451245
46	072451246
47	072451247
48	072451248

## ACTIVE

METAL FREE EN ISO 20345 2011

- PUNTERA EN MATERIAL COMPUESTO
- PLANTILLA ANTIPERFORACIÓN EN FIBRA COMPUESTA

**7316NG**

~~97,50 €~~ **65,50 €**

*Zapatos de malla y ante, de alta transpiración, con soporte de estabilidad en el talón*



**S1P SRC ESD**

EU	
35	073160635
36	073160636
37	073160637
38	073160638
39	073160639
40	073160640
41	073160641
42	073160642
43	073160643
44	073160644
45	073160645
46	073160646
47	073160647
48	073160648

**7316NB**

~~97,50 €~~ **65,50 €**

*Zapatos de malla y ante, de alta transpiración, con soporte de estabilidad en el talón*



**S1P SRC ESD**

EU	
35	073160735
36	073160736
37	073160737
38	073160738
39	073160739
40	073160740
41	073160741
42	073160742
43	073160743
44	073160744
45	073160745
46	073160746
47	073160747
48	073160748

## FLEX

METAL FREE EN ISO 20345 2011

- PUNTERA EN MATERIAL COMPUESTO
- PLANTILLA ANTIPERFORACIÓN EN FIBRA COMPUESTA
- MUY FLEXIBLES Y LIGEROS
- LOS PESOS APROXIMADOS INDICADOS CORRESPONDEN A LA TALLA 42

**7213G**

~~81,00 €~~ **54,50 €**

*Zapatos de ante perforado con inserciones de malla de alta transpiración y refuerzo antiabrasión en la zona de la puntera*



**S1P SRC ESD**

490 g

EU	
35	072130135
36	072130136
37	072130137
38	072130138
39	072130139
40	072130140
41	072130141
42	072130142
43	072130143
44	072130144
45	072130145
46	072130146
47	072130147
48	072130148

**7322SA**

~~100,00 €~~ **67,50 €**

*Zapatos en tejido muy resistente a la abrasión, con soporte de estabilidad en el talón*



**S3 SRC**

EU	
35	073220435
36	073220436
37	073220437
38	073220438
39	073220439
40	073220440
41	073220441
42	073220442
43	073220443
44	073220444
45	073220445
46	073220446
47	073220447
48	073220448

# FLEX

- PUNTERA EN MATERIAL COMPUESTO
- PLANTILLA ANTIPERFORACIÓN EN FIBRA COMPUESTA
- MUY FLEXIBLES Y LIGEROS
- LOS PESOS APROXIMADOS INDICADOS CORRESPONDEN A LA TALLA 42



## 7212B

~~78,00 €~~ **52,50 €**

Zapatos de ante perforado con inserciones de malla y refuerzo antiabrasión en la zona de la puntera

S1P SRC ESD

490 g



EU	
35	072120235
36	072120236
37	072120237
38	072120238
39	072120239
40	072120240
41	072120241
42	072120242
43	072120243
44	072120244
45	072120245
46	072120246
47	072120247
48	072120248

## 7212G

~~78,00 €~~ **52,50 €**

Zapatos de ante perforado con refuerzo antiabrasión en la zona de la puntera

S1P SRC ESD

490 g



EU	
35	072120335
36	072120336
37	072120337
38	072120338
39	072120339
40	072120340
41	072120341
42	072120342
43	072120343
44	072120344
45	072120345
46	072120346
47	072120347
48	072120348

## 7214G

~~87,50 €~~ **58,50 €**

Zapatos en acción de piel nabuk hidrorrepelente con refuerzo antiabrasión en la zona de la puntera

S3 SRC ESD

500 g



EU	
35	072140235
36	072140236
37	072140237
38	072140238
39	072140239
40	072140240
41	072140241
42	072140242
43	072140243
44	072140244
45	072140245
46	072140246
47	072140247
48	072140248

## 7218G

~~93,50 €~~ **62,50 €**

Botas en acción de piel nabuk hidrorrepelente con refuerzo antiabrasión en la zona de la puntera, desprendimiento rápido

S3 RS SRC ESD

550 g

DESPRENDIMIENTO RÁPIDO



EU	
35	072180135
36	072180136
37	072180137
38	072180138
39	072180139
40	072180140
41	072180141
42	072180142
43	072180143
44	072180144
45	072180145
46	072180146
47	072180147
48	072180148

## 7214FN

~~86,00 €~~ **57,50 €**

Zapatos en acción de piel nabuk hidrorrepelente con refuerzo antiabrasión en la zona de la puntera

- Poliuretano monodensidad

S3 SRC

500 g



EU	
35	072140035
36	072140036
37	072140037
38	072140038
39	072140039
40	072140040
41	072140041
42	072140042
43	072140043
44	072140044
45	072140045
46	072140046
47	072140047
48	072140048

## 7215FN

~~86,50 €~~ **57,50 €**

Mocasines en acción de piel nabuk hidrorrepelente con refuerzo antiabrasión en la zona de la puntera

- Poliuretano monodensidad

S3 SRC

490 g



EU	
35	072150135
36	072150136
37	072150137
38	072150138
39	072150139
40	072150140
41	072150141
42	072150142
43	072150143
44	072150144
45	072150145
46	072150146
47	072150147
48	072150148

# O-GRAVITY

- SUELA EN EVA REFORZADA CON GOMA DE NITRIL DE ALTA RESISTENCIA
- SOPORTE DE ESTABILIDAD EN EL TALÓN
  - LIGEREZA EXTRAORDINARIA
- LOS PESOS APROXIMADOS INDICADOS CORRESPONDEN A LA TALLA 42



## 7356G

~~151,50 €~~ **99,90 €**

**S3 HRO SRC**

**460 g**

**Zapatos muy ligeros de microfibra hidrorrepelente con inserciones en TPU**

- Puntera en material compuesto
- Plantilla antiperforación en fibra compuesta
- Cuello "slip on" elástico para que resulte más fácil ponerse el zapato



EU	
38	073560038
39	073560039
40	073560040
41	073560041
42	073560042
43	073560043
44	073560044
45	073560045
46	073560046
47	073560047
48	073560048

## 7352A

~~136,50 €~~ **91,50 €**

**S1P HRO SRC**

**450 g**

**Zapatos muy ligeros en tejido de malla de alta transpiración con inserciones en TPU**

- Puntera en material compuesto
- Plantilla antiperforación en fibra compuesta
- Cuello "slip on" elástico para que resulte más fácil ponerse el zapato



EU	
38	073520038
39	073520039
40	073520040
41	073520041
42	073520042
43	073520043
44	073520044
45	073520045
46	073520046
47	073520047
48	073520048

## 7352B

~~136,50 €~~ **91,50 €**

**S1P HRO SRC**

**450 g**

**Zapatos muy ligeros en tejido de malla de alta transpiración con inserciones en TPU**

- Puntera en material compuesto
- Plantilla antiperforación en fibra compuesta
- Cuello "slip on" elástico para que resulte más fácil ponerse el zapato



EU	
38	073520138
39	073520139
40	073520140
41	073520141
42	073520142
43	073520143
44	073520144
45	073520145
46	073520146
47	073520147
48	073520148

## 7371V

~~142,50 €~~ **95,90 €**

**S1PS HRO FO SR ESD**

**450 g**

**Zapatos muy ligeros en tejido de malla de alta transpiración**

El color fluorescente y el diseño ultra transpirable añaden un toque de innovación al zapato

- Plantilla antiperforación en fibra compuesta
- Atadura tradicional
- Horma ancha



**NUEVO**



**EN ISO 20345 2022**



## 7372B

~~142,50 €~~ **95,90 €**

**S1P HRO SRC**

**450 g**

**Zapatos muy ligeros en tejido trenzado resistente y de alta transpiración**

- Atadura tradicional
- Horma ancha



EU	
38	073720038
39	073720039
40	073720040
41	073720041
42	073720042
43	073720043
44	073720044
45	073720045
46	073720046
47	073720047
48	073720048

**7600**

~~90,00 €~~ **59,90 €**

### Pantalón de trabajo tipo trekking de tejido elástico

- 90% nailon, 10% tejido elástico, 265 g/m<sup>2</sup>
- Tejido 4 WAY STRETCH para mayor comodidad
- Inserciones reforzadas en rodillas y espalda para aumentar la resistencia
- Cintura elástica
- Dos bolsillos en la cintura y un bolsillo trasero, con cierre de cremallera
- Un bolsillo lateral con cierre de velcro
- Parte inferior de la pierna elástica con cierre de cremallera vertical

**7600G**  
GRIS

**7600N**  
NEGRO

	GRIS		NEGRO	
XS	46	076000000	076000100	
S	48	076000001	076000101	
M	50	076000002	076000102	
L	52	076000003	076000103	
XL	54	076000004	076000104	
XXL	56	076000005	076000105	
XXXL	58	076000006	076000106	

**TREKKING  
HEAVY**

**SLIM FIT**



**7610**

~~85,00 €~~ **56,90 €**

### Pantalón ligero de trabajo tipo trekking de tejido elástico

- 90% nailon, 10% tejido elástico, 140 g/m<sup>2</sup>
- Tejido 4 WAY STRETCH para mayor comodidad
- Inserciones reforzadas en rodillas y espalda para aumentar la resistencia
- Cintura elástica
- Dos bolsillos en la cintura y un bolsillo trasero, con cierre de cremallera
- Parte inferior de la pierna elástica con cordón

**7610G**  
GRIS

**7610N**  
NEGRO

	GRIS		NEGRO	
XS	46	076100000	076100100	
S	48	076100001	076100101	
M	50	076100002	076100102	
L	52	076100003	076100103	
XL	54	076100004	076100104	
XXL	56	076100005	076100105	
XXXL	58	076100006	076100106	

**TREKKING  
LIGHT**

**SLIM FIT**



**7650**

~~97,00 €~~ **64,90 €**

### Pantalón de trabajo multibolsillos de tejido elástico

- 90% nailon, 10% spandex, 260 g/m<sup>2</sup>
- Bolsillos para rodilleras, bolsillos traseros y bajos de las piernas reforzados en poliéster 600D
- Entrepierna antidesgarro
- Cintura más alta en la espalda para mayor protección
- Dos amplios bolsillos delanteros, uno con bolsillo pequeño con cierre de cremallera
- Dos bolsillos traseros con cierre de velcro
- Amplio bolsillo lateral izquierdo con cierre de velcro con bolsillo vertical con cierre de cremallera
- Bolsillo frontal derecho con cierre de cremallera
- Bolsillo porta-cinta métrica y franja porta-martillo

**7650G**  
ANTRACITA

**7650B**  
AZUL

	ANTRACITA		AZUL	
XS	46	076500000	076500100	
S	48	076500001	076500101	
M	50	076500002	076500102	
L	52	076500003	076500103	
XL	54	076500004	076500104	
XXL	56	076500005	076500105	
XXXL	58	076500006	076500106	

**HEAVY**

**SLIM FIT**

**TOP  
line**



**7819G**
~~71,50 €~~ **47,90 €**
**Pantalón de trabajo multibolsillos con bolsillos volantes desmontables**

- T/C canvas, 65% poliéster, 35% algodón, 260 g/m<sup>2</sup>, gris
- Bolsillos para rodilleras y fondo de la pierna reforzados en poliéster 300D
- Entrepierna antidesgarro
- Inserciones de tejido elástico en el interior de la pierna y en la zona lumbar para facilitar los movimientos

**NUEVO**

XS	46	078190000
S	48	078190001
M	50	078190002
L	52	078190003
XL	54	078190004
XXL	56	078190005
XXXL	58	078190006

**7880SC**
~~68,00 €~~ **45,90 €**
**Pantalón de trabajo de tejido elástico, negro**

- T/C canvas, 63% poliéster, 34% algodón, 3% tejido elástico, 290 g/m<sup>2</sup>
- Entrepierna antidesgarro
- Cintura elástica
- Dos amplios bolsillos delanteros, uno con bolsillo pequeño con cierre de velcro
- Dos bolsillos traseros
- Amplio bolsillo lateral izquierdo con cierre de velcro
- Bolsillo porta-cinta métrica y franja porta-martillo
- Inserciones para rodilleras



XS	46	078800000
S	48	078800001
M	50	078800002
L	52	078800003
XL	54	078800004
XXL	56	078800005
XXXL	58	078800006

**7850G**
~~52,00 €~~ **34,90 €**
**Pantalón de trabajo cargo**

- 100% algodón, 240 g/m<sup>2</sup>
- Cintura elástica en los laterales
- Bolsillos laterales con inserciones reflectantes, gris con detalles verde fluor
- El pantalón de trabajo "cargo" de Beta es una solución moderna y sencilla para quienes desean una prenda cómoda, pero sin renunciar al estilo

**NUEVO**

XS	46	078500100
S	48	078500101
M	50	078500102
L	52	078500103
XL	54	078500104
XXL	56	078500105
XXXL	58	078500106
XXXXL	60	078500107

**7528**
~~65,50 €~~ **44,50 €**
**Pantalón vaquero de trabajo de tejido elástico**

- 98% algodón denim, 2% tejido elástico, 10 OZ
- Lavado a la piedra
- Dos amplios bolsillos delanteros
- Dos bolsillos traseros
- Amplio bolsillo lateral izquierdo con cierre de velcro y bolsillo porta-piezas pequeñas
- Bolsillo porta-cinta métrica y franja porta-martillo



XS	46	075280046
S	48	075280048
M	50	075280050
L	52	075280052
XL	54	075280054
XXL	56	075280056
XXXL	58	075280058

**7529**
~~52,50 €~~ **35,50 €**
**Bermuda vaquera de trabajo de tejido elástico**

- 98% algodón denim, 2% tejido elástico, 10 OZ
- Lavado a la piedra
- Dos amplios bolsillos delanteros
- Dos bolsillos traseros
- Amplio bolsillo lateral izquierdo con cierre de velcro y bolsillo porta-piezas pequeñas
- Bolsillo porta-cinta métrica y franja porta-martillo

XS	46	075290046
S	48	075290048
M	50	075290050
L	52	075290052
XL	54	075290054
XXL	56	075290056
XXXL	58	075290058



**7548M**
~~34,50 €~~ **23,50 €**
**Camiseta con estampado moderno, negra**
**NUEVO**

- 100% algodón, 150 g/m<sup>2</sup>



XS	075480400
S	075480401
M	075480402
L	075480403
XL	075480404
XXL	075480405
XXXL	075480406

**7548C**
~~34,50 €~~ **23,50 €**
**Camiseta con estampado clásico, negra**
**NUEVO**

- 100% algodón, 150 g/m<sup>2</sup>



XS	075480500
S	075480501
M	075480502
L	075480503
XL	075480504
XXL	075480505
XXXL	075480506

**7550N**
~~43,00 €~~ **28,95 €**
**Camiseta técnica de trabajo**

- 70% poliéster 37.5®
- 30% malla de poliéster reversible
- 120 g/m<sup>2</sup>



XS	075500500
S	075500501
M	075500502
L	075500503
XL	075500504
XXL	075500505
XXXL	075500506

- Negra con inserciones grises en costados y hombros



Tecnología 37.5®: permite trabajar más cómodamente, mantenerse con frío o con calor, dependiendo de la humedad en contacto con la piel

**7547**
~~34,50 €~~ **23,50 €**
**Polo de manga corta, con 3 botones**

- 100% algodón, 200 g/m<sup>2</sup>

**7547BL**  
AZUL

**7547N**  
NEGRO

	NEGRO	AZUL
XS	075470400	075470200
S	075470401	075470201
M	075470402	075470202
L	075470403	075470203
XL	075470404	075470204
XXL	075470405	075470205
XXXL	075470406	075470206

**7642G**
~~33,00 €~~ **22,50 €**
**Sudadera de cuello redondo, gris melange e inserciones negras**
**NUEVO**

- 60% algodón, 40% poliéster, 240 g/m<sup>2</sup>

La sudadera de cuello redondo de Beta es la combinación perfecta entre comodidad y un look moderno.

**COMODIDAD** El tejido suave y cálido permite trabajar con el máximo confort. Gracias al cuello, los puños y el bajo de canalé elástico, la prenda resulta aún más práctica y funcional.

**LOOK MODERNO** Los detalles fluorescentes, las costuras de colores y las inserciones reflectantes aportan a la prenda un toque de singularidad y estilo.

XS	076420000
S	076420001
M	076420002
L	076420003
XL	076420004
XXL	076420005
XXXL	076420006

**7636N**
~~26,00 €~~ **17,50 €**
**Micro forro polar con cremallera corta, negro con detalles reflectantes**
**NUEVO**

- 100% poliéster, 180 g/m<sup>2</sup>

El micro forro polar combina líneas sencillas con comodidad y practicidad.

**LÍNEAS SENCILLAS Y ESENCIALES**

El color negro y los detalles reflectantes dan como resultado un estilo sencillo, que puede combinarse con cualquier prenda de la gama Beta.

**COMODIDAD Y PROTECCIÓN** El tejido polar muy ligero hace que la prenda resulte muy cómoda y práctica para el trabajo, sin renunciar a la protección contra el frío.

XS	076360500
S	076360501
M	076360502
L	076360503
XL	076360504
XXL	076360505
XXXL	076360506



**7654N**
~~47,50 €~~ **31,90 €**
**Micro forro polar de tejido elástico, con cremallera corta, negro**

- 95% poliéster, 5% spandex, 180 g/m<sup>2</sup>
- Puños elásticos
- Bolsillo en el pecho con cierre de cremallera vertical
- Inserciones de poliéster en los bolsillos del pecho y de las mangas



XS	076540000
S	076540001
M	076540002
L	076540003
XL	076540004
XXL	076540005
XXXL	076540006

**7657N**
~~59,50 €~~ **39,90 €**
**Forro polar de tejido elástico, con cremallera larga, negro**

- 95% poliéster, 5% spandex, 280 g/m<sup>2</sup>
- Puños elásticos
- Dos bolsillos grandes en la cintura con cierre de cremallera
- Bolsillo en el pecho con cierre de cremallera vertical
- Dos bolsillos interiores
- Inserciones de poliéster en los bolsillos del pecho y de las mangas



XS	076570000
S	076570001
M	076570002
L	076570003
XL	076570004
XXL	076570005
XXXL	076570006

**7579QN**
~~77,50 €~~ **52,50 €**
**Chaleco de trabajo en doble material, para garantizar resistencia y protección contra el frío**

- Hombros: softshell 96% poliéster, 4% spandex

S	075790201
M	075790202
L	075790203
XL	075790204
XXL	075790205
XXXL	075790206

- Tejido exterior del pecho y de la espalda: 100% nailon 300D, resistente al agua y al desgaste
- Tejido interior: 100% poliéster
- Relleno: 100% poliéster
- Cierre frontal con cremallera
- Dos bolsillos en la cintura con cierre de cremallera
- Bolsillo exterior en el pecho con cierre de cremallera
- Bolsillo interior en el pecho con cierre de cremallera vertical
- Dos bolsillos interiores en la cintura
- Acolchado

**7780QN**
~~130,00 €~~ **87,50 €**
**Bomber de trabajo, con capucha, en doble material, impermeable para garantizar resistencia y protección contra el frío**

- Hombros, mangas y capucha: softshell 96% poliéster, 4% spandex
- Capucha acolchada y forrada, con ajustadores de cordón
- Puños ajustadores de velcro



S	077800201
M	077800202
L	077800203
XL	077800204
XXL	077800205
XXXL	077800206

**7750N**
~~81,00 €~~ **54,50 €**
**Bomber de trabajo multibolsillos, negra**

- 100% poliéster, relleno 100% poliéster, 120 g/m<sup>2</sup>

Bomber de trabajo para garantizar resistencia y comodidad en cualquier situación de trabajo.

**PROTECCIÓN** El poliéster 100% tanto para el textil como para el relleno asegura una extraordinaria resistencia y protección contra el frío, ofreciendo una prenda sencilla, pero funcional.

**COMODIDAD** Los dos bolsillos en el pecho y los bolsillos en la cintura con cierre de cremallera son la solución óptima para que la prenda resulte práctica y funcional.

**PERSONALIZACIÓN** El bolsillo interno permite personalizar completamente la prenda.

**NUEVO**

XS	077500000
S	077500001
M	077500002
L	077500003
XL	077500004
XXL	077500005
XXXL	077500006
XXXXL	077500007

**7669N**
~~111,00 €~~ **74,50 €**
**Chaqueta de trabajo ligera multibolsillos, de tejido elástico**

- Tejido: 86% nailon, 14% spandex, 140 g/m<sup>2</sup>
- Resistente al agua, cortavientos, transpirable y de secado rápido
- Capucha desmontable, forrada, con ajustadores de cordón
- Mangas desmontables
- Cierre frontal con cremallera
- Un bolsillo en el pecho con cierre de cremallera
- Dos bolsillos en la cintura con cierre de cremallera
- Un bolsillo interior
- Puños elásticos

XS	076690000
S	076690001
M	076690002
L	076690003
XL	076690004
XXL	076690005
XXXL	076690006





## EASY TWILL

- T/C Twill, 65% poliéster, 35% algodón
- 180 g/m<sup>2</sup>

- Inserciones de poliéster/PU Oxford, 220 g/m<sup>2</sup>

Beta **EASY LIGHT**

### 7860

~~53,50 €~~ **35,90 €**

*Pantalón ligero de trabajo*

**NUEVO**

Talla	Código	Código
XS	078600800	078600700
S	078600801	078600701
M	078600802	078600702
L	078600803	078600703
XL	078600804	078600704
XXL	078600805	078600705
XXXL	078600806	078600706
XXXXL	078600807	078600707
5XL	078600808	078600708

**NUEVO**



**7860G**  
GRIS

**NUEVO**

**7860B**  
AZUL

### 7861

~~45,50 €~~ **30,50 €**

*Bermuda ligera de trabajo*

**NUEVO**

Talla	Código	Código
XS	078610800	078610700
S	078610801	078610701
M	078610802	078610702
L	078610803	078610703
XL	078610804	078610704
XXL	078610805	078610705
XXXL	078610806	078610706
XXXXL	078610807	078610707
5XL	078610808	078610708

**NUEVO**



**7860G**  
GRIS

**NUEVO**

**7861B**  
AZUL

### 7863G

~~66,50 €~~ **44,90 €**

*Peto ligero de trabajo*

Talla	Código
XS	078630800
S	078630801
M	078630802
L	078630803
XL	078630804
XXL	078630805
XXXL	078630806
XXXXL	078630807
5XL	078630808

**NUEVO**



### 7865

~~87,50 €~~ **58,90 €**

*Mono ligero de trabajo*

**NUEVO**

Talla	Código	Código
XS	078650800	078650700
S	078650801	078650701
M	078650802	078650702
L	078650803	078650703
XL	078650804	078650704
XXL	078650805	078650705
XXXL	078650806	078650706
XXXXL	078650807	078650707
5XL	078650808	078650708

**NUEVO**



**7865G**  
GRIS

**NUEVO**

**7865B**  
AZUL

### 7867

~~51,50 €~~ **34,90 €**

*Chaleco ligero de trabajo*

**NUEVO**

Talla	Código	Código
XS	078670800	078670700
S	078670801	078670701
M	078670802	078670702
L	078670803	078670703
XL	078670804	078670704
XXL	078670805	078670705
XXXL	078670806	078670706
XXXXL	078670807	078670707
5XL	078670808	078670708

**NUEVO**

**7867G**  
GRIS



**NUEVO**

**7867B**  
AZUL

### 7869G

~~59,00 €~~ **39,90 €**

*Chaqueta ligera de trabajo*

Talla	Código
XS	078690800
S	078690801
M	078690802
L	078690803
XL	078690804
XXL	078690805
XXXL	078690806
XXXXL	078690807
5XL	078690808

**NUEVO**



## EASY CANVAS

• T/C Canvas,  
65% poliéster,  
35% algodón

• 260 g/m<sup>2</sup>  
• Gris

Beta EASY

### 7900G

~~59,50 €~~ **39,90 €**

#### Pantalón de trabajo

- Inserciones en Oxford PU 220 g/m<sup>2</sup>

XS	46	079000800
S	48	079000801
M	50	079000802
L	52	079000803
XL	54	079000804
XXL	56	079000805
XXXL	58	079000806
XXXXL	60	079000807



### 7901G

~~49,00 €~~ **32,90 €**

#### Bermuda de trabajo

- Inserciones en Oxford PU 220 g/m<sup>2</sup>

XS	46	079010800
S	48	079010801
M	50	079010802
L	52	079010803
XL	54	079010804
XXL	56	079010805
XXXL	58	079010806
XXXXL	60	079010807



### 7903G

~~75,50 €~~ **50,90 €**

#### Peto de trabajo

- Inserciones en Oxford PU 220 g/m<sup>2</sup>

XS	079030800
S	079030801
M	079030802
L	079030803
XL	079030804
XXL	079030805
XXXL	079030806
XXXXL	079030807



### 7905G

~~97,00 €~~ **65,50 €**

#### Mono de trabajo

- Inserciones en Oxford PU 220 g/m<sup>2</sup>

XS	079050800
S	079050801
M	079050802
L	079050803
XL	079050804
XXL	079050805
XXXL	079050806
XXXXL	079050807



### 7907G

~~56,50 €~~ **37,90 €**

#### Chaleco de trabajo

- Inserciones en Oxford PU 220 g/m<sup>2</sup>

XS	079070800
S	079070801
M	079070802
L	079070803
XL	079070804
XXL	079070805
XXXL	079070806
XXXXL	079070807



### 7909G

~~68,50 €~~ **45,90 €**

#### Chaqueta de trabajo

- Inserciones en Oxford PU 220 g/m<sup>2</sup>

XS	079090800
S	079090801
M	079090802
L	079090803
XL	079090804
XXL	079090805
XXXL	079090806
XXXXL	079090807





CONOCE Y VISITA NUESTRA PÁGINA WEB

[www.beta-tools.es](http://www.beta-tools.es)

SÍGUENOS EN REDES SOCIALES @betaiberia



**SUSCRÍBETE A NUESTRA NEWSLETTER**  
para estar al día de las **NOVEDADES** más importantes de **BETA**





**Beta**  
**AMBASSADOR**

**FABIO QUARTARARO**

Partnership 2023

2023 MotoGP  
World Championship



Código: ZESACTION24ESP

BETA IBERIA S.L. | Avda. de Castilla, 26 - Nave 4 | 28830 San Fernando de Henares - MADRID  
Tel. 91 6778340 | [beta.iberia@beta-tools.com](mailto:beta.iberia@beta-tools.com) | [www.beta-tools.es](http://www.beta-tools.es)